

ENTRA EN EL MUNDO EK
EXCLUSIVO PARA PROFESIONALES

20
23

V.2

CATÁLOGO

SMATV / ICT-2

FIBRA Y DATOS

IPTV / OTT

CHROMECASTING

GPON

WIFI

VIDEOPORTERO

SENSÓRICA / IoT

 www.ek.plus

 [ek.plus](https://www.youtube.com/ek.plus)

 [ekselansbyits](https://www.linkedin.com/company/ekselansbyits)

¿QUIÉNES SOMOS?



Ekselans by ITS (EK) es la marca comercial de la compañía ITS Partner, grupo industrial fundado en el año 2011 y orientado exclusivamente al diseño, desarrollo y producción de electrónica profesional para telecomunicaciones.

A pesar de ser una empresa joven nuestros integrantes aúnan una experiencia de más de 30 años en el sector, habiendo creado y desarrollado importantes empresas industriales y de I+D a escala internacional. Es esta experiencia la que ha permitido que la marca EK esté presente en el mercado con una amplia gama de productos innovadores, competitivos y siempre con el claro objetivo de aportar soluciones al profesional de telecomunicaciones.



SEDE CENTRAL
Sant Cugat del Vallès, Barcelona



SEDE MADRID
Madrid



DELEGACIÓN CANARIAS
Las Palmas G.C.



CENTRO LOGÍSTICO
Sabadell, Barcelona



OFICINAS I+D
-Madrid
-Zaragoza
-San Sebastián
-Las Palmas G.C.



LÍNEAS DE PRODUCCIÓN Y MONTAJE
-Barcelona



LÍNEAS DE PRODUCCIÓN Y MONTAJE
Las Palmas G.C.



OFICINAS INTERNACIONALES
-Milán (Italia),
-Lisboa (Portugal)
-Toulouse (Francia)

¿POR QUÉ ELEGIRNOS?



Empresa tecnológica española con una **importante inversión en I+D**



Planes formativos presenciales y online (**EK Academy**)



Soporte técnico de altísimo nivel



Orientación comercial exclusiva **para profesionales**



Aportación continua de facturación con **nuevas soluciones tecnológicas**



Solución integral y alternativa real a **otros actores del mercado**



Excelente relación **calidad/precio**



Soporte comercial en zona altamente cualificado



Influencia sobre el **mercado** a través de **ingenierías**



Acompañamiento integral para acceder e implementar **proyectos de nuevas tecnologías**

FAMILIAS DE PRODUCTO



ÁREAS DE NEGOCIO



ÍNDICE DE CONTENIDOS

01	SMATV / ICT2	07
	Antenas exteriores	08
	Antenas parabólicas	09
	Accesorios mecánicos	10
	LNB's	10
	Conmutadores DiSEqC	11
	Filtros LTE	11
	Mezcladores / Repartidores	12
	Amplificadores de mástil / Fuentes de alimentación	12
	Preamplificador para centrales 5G	14
	Micro central banda ancha 5G	14
	Centrales banda ancha de potencia compactas 5G	14
	Centrales banda ancha de alta potencia 5G	15
	Amplificadores SAT con mezcla TER	15
	Amplificadores programables digitales	16
	Amplificadores monocanal	16
	Multiswitches QuiCoax	17
	Mezclador ICT	20
	Amplificadores de línea	20
	Amplificadores de apartamento	21
	Micro amplificadores de apartamento	21
	Gama QuiCoax	21
	Repartidores clase A	25
	Derivadores clase A	26
	PAUs clase A	26
	Bases de toma	26
	Cables coaxiales compatibles Ek ROLLER	27
	Cable coaxial presentación 25m	29
	Conectores y accesorios	29
	Herramientas	31
02	ICT2: FIBRA ÓPTICA Y CABLEADO ESTRUCTURADO	33
	Racks y accesorios	34
	Registros secundarios	35
	Paus - kits pigtail / patch cord compatibles Ek ROLLER	35
	Rosetas fibra, datos, cables y accesorios	36
03	RECEPTORES, MODULADORES, ENCODERS IP Y REPETIDORES DE MANDO A DISTANCIA	39
	Receptores DVB-T2	40
	Receptor Android	40
	Receptor DVB-T2 + Android	40
	Encoder / streamer twin	40
	Moduladores digitales HD	40
	Moduladores analógicos	41
	Cables y adaptadores para moduladores	41
	Repetidores mando a distancia	41
04	CABECERA DE TRANSMODULACIÓN, ENCODERS Y STREAMERS IP	43
	Cabeceras compactas	44
	Cabeceras multifuncionales	44
05	HOSPITALITY Y SOCIOSANITARIO /SERVIDORES IPTV /CHROMECASTING /OTT Y OPERADORES	49
	Transcodificadores, transrating, OTT y streaming IP	50
	Hospitality / Sociosanitario / IPTV	50
	Hospitality / Chromecasting	51
	Switch gestionable	52
	Encoder / streamer twin	52
	Encoders entrada IP - salida DVB-T / DVB-C programable	52
	Streamers multientrada - salida IP	52
	Equipos de continuidad	52
06	CATV / HFC TRANSMISIÓN - RECEPCIÓN ÓPTICA / ICT2	53
	Amplificadores de línea/Teledistribución	54
	Amplificadores de apartamento	54
	Transmisores, splitters y receptores ópticos	54
	Nodos ópticos	56

07	TRANSMISIÓN TDT + SAT SOBRE FIBRA ÓPTICA	57
	4 polaridades SAT + Terrestre sobre fibra óptica.....	58
08	GPON, SOLUCIÓN PARA HOSPITALITY, RESIDENCIAL, INDUSTRIA Y SMART CITIES	59
	Electrónica de red	60
	OLTs GPON / Servidor de configuración	60
	Transmisores ópticos para cabeceras RF Overlay	60
	EDFAs GPON para RF overlay	60
	Equipos de continuidad de cabecera	60
	ONTs	60
	Receptores ópticos RF Overlay	61
	ONTs industriales	61
	Equipos de continuidad para ONTs	61
	Armario multioperador para registro principal - RITI	61
	Racks y accesorios	61
	Bandejas extraíbles de fibra para racks 19"	62
	Encapsulado para derivación/distribución	62
	Cajas de derivación/distribución	62
	Caja de distribución FTTH de exterior	62
	Cajas de distribución con splitter montado	62
	Repartidores/Splitters compactos	62
	Repartidores/Splitters PLC	63
	Cables de fibra	63
	Patch cords con conectores flexibles / CPR Dca Ek ROLLER	63
	Pigtail fibra 0.9mm	63
	Patch cords	64
	Rosetas vacías y adaptadores de fibra	64
	Conectores fibra	64
	Herramientas	64
09	INSTRUMENTACIÓN	65
	METEKHDD.....	66
10	EKOAX. INTERNET A TRAVÉS DE CABLE COAXIAL	67
	EKOAX	68
	EKOAX PLUS.....	68
	GIGA EKOAX	68
11	WiFi, SWITCHES, ROUTERS 4G Y CABLEADO ESTRUCTURADO	71
	Sistema puntos de acceso inalámbricos	72
	Router 4G de exterior - ODU	73
	Switches	74
	Cableado estructurado	74
12	HOTSPOT, SOLUCIÓN PROFESIONAL DE PORTAL CAUTIVO Y AUDITORÍA DE RED	77
	Hotspot by Ek	78
13	SENSÓRICA, IoT Y SEGURIDAD	79
	Sensores solución LoRa Sondek	80
	Controladoras temperatura WiFi Sondek	81
	Accesorios alarmas inalámbricas	82
14	VIDEOPORTERO Y CONTROL DE ACCESO	83
	Control de acceso	84
	Videk Videoportero 2 hilos comunidades.....	84
	Videk kits Videoportero 2 hilos unifamiliar.....	87
	Condiciones generales de venta	88
	Explicación del trámite RMA	89

Ek manifiesta que los productos de esta **tarifa** son los que aparecen en las fichas técnicas de los mismos. Ek declina las responsabilidades que pudieran derivarse de posibles errores u omisiones.

Ek se reserva el derecho de actualizaciones técnicas o de especificaciones de los equipos sin previo aviso, con el objetivo de mejora de las características o fiabilidad de los productos.

Las fichas técnicas, manuales, imágenes y declaraciones de conformidad de los productos están disponibles en **www.ek.plus**

E A EXTINGUIR. HASTA FINALIZACIÓN DE EXISTENCIAS

N NOVEDAD

01

SMATV / ICT2





EK MINI L2



EK 70 L2

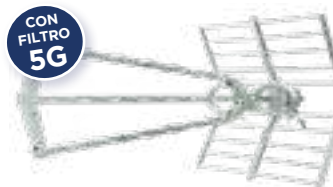

EK 100 L2



EK BLUE

Código	Referencia	Descripción	Cantidad por embalaje
--------	------------	-------------	-----------------------

ANTENAS EXTERIORES

SERIE RADIO: FM / DAB

011001	FM 1	Antena FM (87,5 - 108MHz) circular omnidireccional con conector F. G: 1dB	6/24
011002	FM IN	Antena FM (87,5 - 108MHz) circular omnidireccional con conector F. G: 1dB. Embalaje individual	1/6/24
012001	DAB 1	Antena radio digital DAB (195 - 223MHz) omnidireccional con conector F. G: 1dB	6/30
012002	DAB IN	Antena radio digital DAB (195 - 223MHz) omnidireccional con conector F. G: 1dB. Embalaje individual	1/6/24

SERIE UHF - easyU - 5G

013012	EK MINI L2	Antena UHF LTE2 (470 - 694MHz) con conector F. G: 12dB. Filtro 5G alto rechazo. Longitud 455mm	6/144
013015	EK 70 L2	Antena UHF LTE2 (470 - 694MHz) con conector F. G: 14,5dB. Filtro 5G alto rechazo. Longitud 745mm	6/144
013014	EK 100 L2	Antena UHF LTE2 (470 - 694MHz) con conector F. G: 17,5dB. Filtro 5G alto rechazo. Longitud 1070mm	6/72
013031	DAP 22	Dipolo activo / pasivo compatible con EK MINI / EK 70 / EK 100. Ganancia en modo activo 22dB. Alimentación 12 a 24Vdc.	3

SERIE UHF PRE-FIX + easyU - 5G

013023	EK BLUE	Antena UHF LTE2 (470 - 694MHz) con conector F. G: 17dB. Filtro 5G alto rechazo	6/144
013027	EK BLUE IN	Antena UHF LTE2 (470 - 694MHz) con conector F. G: 17dB. Filtro 5G alto rechazo. Embalaje individual	1/72
013108	DA BLUE N	Dipolo activo + 20 dB para EK Blue. Alimentación 12 a 24Vdc	3

Ekblue€

PRE-FIX: NUEVO AMARRE PATENTADO PARA UN MONTAJE MUCHO MÁS FÁCIL, CÓMODO Y SEGURO

EK BLUE: montaje en 5 clics sin necesidad de herramientas. Reflectores hiperbólicos para una ganancia excepcional



Accede al video demostrativo del montaje de Ek blue

PRE-FIX: mantiene la antena en el mástil sin necesidad de soportar su peso con la mano durante el apriete



Accede al video demostrativo de Pre-fix

easyU facilita el apriete mediante su avance rápido de palomilla



Accede al video demostrativo de easyU

SERIE UHF PRE-FIX ACTIVE + easyU - 5G

013028	EK BLUE ACTIVE	Antena activa UHF LTE2 (470 - 694MHz) con conector F.G: 38dB. Filtro 5G alto rechazo. Alimentación 12-24Vdc. Alimentador no incluido	6/144
013029	EK BLUE ACTIVE IN	Antena activa UHF LTE2 (470 - 694MHz) con conector F.G: 38dB. Filtro 5G alto rechazo. Alimentación 12-24Vdc. Alimentador no incluido. Embalaje individual	1/72
013030	KITEKBLUEACTIVE	Antena activa UHF LTE2 (470 - 694MHz) con conector F.G: 38dB. Filtro 5G alto rechazo. Alimentación 12-24Vdc. Alimentador FA QC 242 incluido. Embalaje individual	1/72

Ekblue

active ▶

A todas las ventajas mecánicas del modelo EK Blue, se añade ahora un revolucionario amplificador integrado en el dipolo de la antena. Su baja figura de ruido y su altísimo nivel de salida permiten el tratamiento simultáneo de señales débiles con otras muy potentes sin llegar a intermodular, manteniendo una calidad de señal óptima. Su amplio rango de trabajo la hace 100% operativa ante posibles cambios en los niveles de recepción. Para cualquier señal de recepción pasiva entre 37dBuV y 85dBuV, EK Blue active añadirá una ganancia real de 20dB sin ninguna degradación de la calidad (MER) recibida. Incorpora un filtro 5G de alto rechazo.



OD 60



OD60R* / OD 80R / OD 80AL

*Una sola brida



ODS 60 / ODS 82



Cabezal ODS 60 / ODS 82

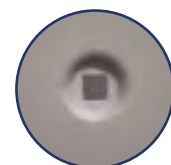

Agujeros cuadrados y tornillos antigiro

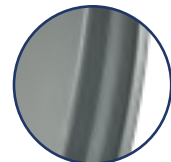

Triple nervio de refuerzo



Cabezal OD 100

ANTENAS PARABÓLICAS

SERIE ACERO

021045	ODS 60-1	Antena parabólica 60cm tipo offset. G: 36,67dB (12,5GHz). Color RAL 7035. Embalaje individual	1/20
021046	ODS 60-2	Antena parabólica 60cm tipo offset. G: 36,67dB (12,5GHz). Color RAL 7035. Embalaje 2 unidades	2/40
021042	ODS 60-10	Antena parabólica 60cm tipo offset. G: 36,67dB (12,5GHz). Color RAL 7035. Embalaje 10 unidades	10/100
021022	ODS 60-350	Antena parabólica 60cm tipo offset. G: 36,67dB (12,5GHz). Color RAL 7035. Embalaje 350 unidades	350
021006	OD 60R-6	Antena parabólica 60cm tipo offset con cabezal sólido. G: 36,67dB (12,5GHz). Color RAL 7035. Embalaje 6 unidades	6
021038	OD 60R-100	Antena parabólica 60cm tipo offset con cabezal sólido. G: 36,67dB (12,5GHz). Color RAL 7035. Palet 100 unidades	100
021007	OD 80R-6	Antena parabólica 80cm tipo offset con cabezal sólido. G:38,52dB (12,5GHz). Color RAL 7035. Embalaje 6 unidades	6
021039	OD 80R-100	Antena parabólica 80cm tipo offset con cabezal sólido. G:38,52dB (12,5GHz). Color RAL 7035. Palet 100 unidades	100
021047	ODS 82-1	Antena parabólica 82cm tipo offset. G:38,52dB (12,5GHz). Color RAL 7035. Embalaje individual	1/15
021048	ODS 82-2	Antena parabólica 82cm tipo offset. G:38,52dB (12,5GHz). Color RAL 7035. Embalaje 2 unidades	2/30
021026	ODS 82-10	Antena parabólica 82cm tipo offset. G:38,52dB (12,5GHz). Color RAL 7035. Embalaje 10 unidades	10/100
021049	ODS 100-1	Antena parabólica 100cm tipo offset. G: 40,32dB (12,5GHz). Color RAL 7035. Embalaje individual	1/10
021050	ODS 100-2	Antena parabólica 100cm tipo offset. G: 40,32dB (12,5GHz). Color RAL 7035. Embalaje 2 unidades	2/20
021051	ODS 100-3	Antena parabólica 100cm tipo offset. G: 40,32dB (12,5GHz). Color RAL 7035. Embalaje 3 unidades	3/30
021008	OD 100-3	Antena parabólica 100cm tipo offset. G: 40,32dB (12,5GHz). Color RAL 7035. Cabezal reforzado. Embalaje 3 unidades	3
021037	OD 100-25	Antena parabólica 100cm tipo offset. G: 40,32dB (12,5GHz). Color RAL 7035. Cabezal reforzado. Palet 25 unidades	25
021010	MFC 2	Soporte multifoco para 2 LNBS	10

* Precio por unidad

KIT ANTENA PARABÓLICA + LNB

021055	KIT ODS 60-1	Antena parabólica 60cm tipo offset. G: 36,67dB (12,5GHz). Color RAL 7035. Incluye LNB 11. Embalaje individual	1/20
021056	KIT ODS 60-10	Antena parabólica 60cm tipo offset. G: 36,67dB (12,5GHz). Color RAL 7035. Incluye LNB 11. Embalaje 10 unidades	10/40

* Precio por unidad



M 150 / M 250



GT



SP 32 / SP 32G / SP 40F



SP 40



LNB 11P



LNB 21P



LNB 21 MG

ACCESORIOS MECÁNICOS

MÁSTILES

025026	M 120-35	Mástil enchufable. Longitud 1,2m x 35mm x 1,5mm	6
025027	M 120-40	Mástil enchufable. Longitud 1,2m x 40mm x 2mm	4
025015	M 250	Mástil enchufable. Longitud 2,5m x 35mm x 1,5mm	6

GARRAS Y BRIDAS

025016	GT	Garra en escuadra para tacos. Brida M8	20
025017	GTP	Garra 350mm con pletina para tacos. Brida M8	25
025004	MR 8	Brida simple reforzada. Diámetro máximo 68mm	50
025025	ACH	Abarcón para chimenea	15
025029	K ACH	Kit cantoneras para ACH	15

TORRETAS

025018	BFT	Base fija torre 180mm	1/4
025019	GR	Gancho roscado (unidad)	1/24
025020	TIT 25	Tramo intermedio 2,5m torre 180mm	1
025021	TFT 25	Tramo final 2,5m torre 180mm	1
025030	TFT 12	Tramo final 1,2m torre 180mm	1
025024	KVT	Kit de vientos. 25m cable acerado 2mm + sujetacables + enganche	1

SOPORTES

025010	SP 32	Soporte a pared zincado. Diámetro 32mm. Para OD 60 / ODS 60	10
025012	SP 32G	Soporte a pared galvanizado en caliente. Diámetro 32mm. Para OD 60 / ODS 60	10
025001	SP 35	Soporte a pared zincado con platina reforzada. Diámetro 35mm. Para OD 60 / ODS 60 / OD 80 / ODS 82	20
025011	SP 40F	Soporte a pared zincado. Diámetro 40mm. Para OD 80 / ODS 82	10
025002	SP 40	Soporte a pared giratorio. Tubo sendzimir. Diámetro 40mm. Para OD 60 / OD 80 / OD 80 / ODS 82	6
025004	MR 8	Brida para montaje a mástil o barandilla de SP 32 / SP 32G / SP 35 / SP 40F / SP 40	50
025003	SP 50	Soporte a pared galvanizado en caliente. Diámetro 50mm. Para OD 100	4
025007	SS 60	Soporte a suelo. Diámetro 60mm	1
025013	BFS	Base fija para SS 60	1

LNB'S

SERIE PLL CON FILTRO LTE

022012	LNB 11 E	LNB single universal 1 salida. Frecuencias entrada 10,7 - 11,7GHz (O.L.: 9,75GHz) / 11,7 - 12,75GHz (O.L.: 10,6GHz)	10/100
022013	LNB 21 E	LNB twin universal 2 salidas. Frecuencias entrada 10,7 - 11,7GHz (O.L.: 9,75GHz) / 11,7 - 12,75GHz (O.L.: 10,6GHz)	10/60
022028	LNB 11P N	LNB single universal 1 salida. Frecuencias entrada 10,7 - 11,7GHz (O.L.: 9,75GHz) / 11,7 - 12,75GHz (O.L.: 10,6GHz)	10/100
022029	LNB 21P N	LNB twin universal 2 salidas. Frecuencias entrada 10,7 - 11,7GHz (O.L.: 9,75GHz) / 11,7 - 12,75GHz (O.L.: 10,6GHz)	1/50
022030	LNB 40P N	LNB quad 4 salidas. Frecuencias entrada 10,7 - 11,7GHz (O.L.: 9,75GHz) / 11,7 - 12,75GHz (O.L.: 10,6GHz)	1/50
022026	LNB 21 MG	LNB MONOBLOCK multigrado (ajustable). 1 salida. Frecuencias entrada 10,7 - 11,7GHz (O.L.: 9,75GHz) / 11,7 - 12,75GHz (O.L.: 10,6GHz). Conmutador DiSEqC integrado	10/60

SERIE DRO CON FILTRO LTE Y DOBLE BLINDAJE

022017	DRO 10 G	LNB single 1 salida. Tecnología DRO. Frecuencias entrada 10,7 - 11,7GHz (O.L.: 9,75GHz) / 11,7 - 12,75GHz (O.L.: 10,6GHz)	10/100
022018	DRO 20 G	LNB twin 2 salidas. Tecnología DRO. Frecuencias entrada 10,7 - 11,7GHz (O.L.: 9,75GHz) / 11,7 - 12,75GHz (O.L.: 10,6GHz)	10/60
022014	DRO 40 G	LNB quad 4 salidas. Tecnología DRO. Frecuencias entrada 10,7 - 11,7GHz (O.L.: 9,75GHz) / 11,7 - 12,75GHz (O.L.: 10,6GHz)	10/60
022019	DRO 80 G	LNB octo 8 salidas. Tecnología DRO. Frecuencias entrada 10,7 - 11,7GHz (O.L.: 9,75GHz) / 11,7 - 12,75GHz (O.L.: 10,6GHz)	10/40
022009	DRO 21	LNB MONOBLOCK 6° universal 1 salida. Tecnología DRO. Frecuencias entrada 10,7 - 11,7GHz (O.L.: 9,75GHz) / 11,7 - 12,75GHz (O.L.: 10,6GHz). Conmutador DiSEqC integrado	10/60

DRO 40G / DRO 44G

DRO 80G

LNB WB

LNB 40P - LNB 44P
SERIE SATCR - DCCS

022022	LNB DCSS-L	LNB DCSS para 16 usuarios + una salida Legacy (universal)	10/60
022020	LNB SATCR	LNB 4 portadoras SATCR (1210 / 1420 / 1680 / 2040MHz), + 2 salidas Legacy (universales) + entrada mezcla terrestre	10/60

SISTEMAS COLECTIVOS Y MULTICONMUTADORES

022031	LNB 44P N	LNB quattro para SMATV y multiswitches. Tecnología PLL. 4 salidas Ha-Va-Hb-Vb. Frecuencias entrada 10,7 - 11,7GHz (O.L.: 9,75GHz) / 11,7 - 12,75GHz (O.L.: 10,6GHz)	1/50
022015	DRO 44 G	LNB quattro para SMATV y multiswitches. Tecnología DRO. 4 salidas Ha-Va-Hb-Vb. Frecuencias entrada 10,7 - 11,7GHz (O.L.: 9,75GHz) / 11,7 - 12,75GHz (O.L.: 10,6GHz)	10/60
022024	LNB WB	LNB Wide Band. Frecuencia de entrada 10,7 - 12,75GHz. 2 salidas Horizontal - Vertical. Frecuencia de salida 290- 2340MHz. O.L. 10,4GHz	10/60
022027	LNB WB 1040	LNB Wide Band. Frecuencia de entrada 10,7 - 12,75GHz. 2 salidas Horizontal - Vertical. Frecuencia de salida 300- 2350MHz. O.L. 10,4GHz	10/60

CD 21
CONMUTADORES DiSEqC

023001	CD 21	Conmutador DiSEqC para 2 LNBs. Frecuencia: 950-2400MHz. Pérdidas de inserción: <2dB	10/120
024001	PMM	Cubierta instalación a intemperie para CD 21 / MI 2 TS L / RI 2	10/120
023004	CD 41	Conmutador DiSEqC para 4 LNBs. Frecuencia: 950-2400MHz. Pérdidas de inserción: <3dB	10/60

PMM
FILTROS LTE - 5G

031026	FE 686	Filtro de rechazo banda Lte2 para instalación exterior. Frecuencias de paso: 5-686MHz. Rechazo: >22dB (695MHz) / >35dB (702MHz). Permite el paso del canal 47	10/60
031028	FE 690	Filtro de rechazo banda Lte2 para instalación exterior. Frecuencias de paso: 5-694MHz. Rechazo: >12dB (695MHz) / >25dB (702MHz). Permite el paso del canal 48	10/60
031027	FI 686 E	Filtro de rechazo banda Lte2 para instalación interior. Filtro SAW. Frecuencias de paso: 5-686MHz. Rechazo: <5dB (690MHz) / >25dB (703MHz). Permite el paso del canal 48	12/72
031031	FI 694 N	Filtro de rechazo banda Lte2 para instalación interior. Frecuencias de paso: 5-694MHz. Rechazo: <60dB en LTE 2	10/100

FE 686 - FE 690

FI 694

Ek



+10 dB



QuiCoax.



MQC TS

QuiCoax® F
↔ CON CONECTOR



MQCF TS



MI 2 TS L2 / RI 2



AM 361 EASY MAGNEK



SISTEMA DE
FIJACION
PATENTADO
EK



Amarre magnético compatible
con cualquier soporte de
mástil del mercado

MEZCLADORES / REPARTIDORES

131005	MQC TS	Mezclador / desmezclador serie QuiCoax. 2 entradas: TER- SAT. Pérdidas de paso: 1dB (TER) / 1,5dB (SAT). Con paso de corriente en entrada SAT	10/120
131006	MQCF TS N	Mezclador / desmezclador multiuso serie QuiCoax/F. 2 entradas: TER- SAT. Pérdidas de paso: 1dB (TER) / 1,5dB (SAT). Con paso de corriente en entrada SAT	10/120
131004	MI 2 TS L2	Mezclador / desmezclador 2 entradas: TER / SAT. Pérdidas de paso: 1dB (TER) / 1,5dB (SAT). Con paso de corriente en entrada SAT	10/120
141006	RI 2	Repartidor clase A de 2 salidas. Banda de paso: 5-2400MHz. Pérdidas de paso: 3,8dB (862MHz) / 4,9dB (2400MHz). Con paso de corriente DC. Conectores inferiores. Compatible PMM (instalación exterior)	10/120
024001	PMM	Cubierta instalación a intemperie para MI 2 TS L2 / RI 2 / CD 21	10/120
131002	MI 3 ICT	Mezclador / desmezclador TER / SAT para instalaciones ICT. 3 entradas: TER (5-862MHz) / 2 x SAT (950-2400MHz). 2 salidas: TER + SAT 1 / TER + SAT 2. Pérdidas de paso: 4dB (TER) / 2dB (SAT). Clase A	10/100

AMPLIFICADORES DE MÁSTIL / FUENTES DE ALIMENTACIÓN

SERIE EASY MAGNEK TDT 5G 24Vdc

051030	AM 361 EASY MAGNEK	Amplificador de mástil 1 entrada: UHF (470-694MHz). G: 36dB. Nivel de salida (DIN 45004B): 114dB μ V. Alimentación: 24Vdc. Con paso de corriente DC en entrada UHF. Filtro 5G alto rechazo	10/40
051017	AM 322 EASY MAGNEK	Amplificador de mástil 2 entradas: 2 x UHF (470-694MHz). G: 2 x 32dB. Nivel de salida (DIN 45004B): 114dB μ V. Alimentación: 24Vdc. Con paso de corriente DC en entrada UHF2. Filtro 5G alto rechazo	10/40
051018	AM 402 EASY MAGNEK	Amplificador de mástil 2 entradas: VHF (47-230MHz) UHF (470-694MHz) G: 28dB (VHF) 38dB (UHF) Nivel de salida (DIN 45004B): 114dB μ V. Alimentación: 24Vdc. Segunda salida TEST (-20dB). Filtro 5G alto rechazo	10/40

easy mAgnek

- ✓ Sistema de fijación magnético exclusivo Ek.
- ✓ Gran facilidad de instalación gracias al sistema de fijación magnético incorporado
- ✓ Fácil, cómodo y más seguro para trabajar en altura
- ✓ Montaje con una sola mano
- ✓ Compatible con cualquier soporte o mástil de mercado
- ✓ Caja de plástico ABS con ancho optimizado con tapa autosoportada y cierre para cables.
- ✓ Amplificador basculante para facilidad de conexionado
- ✓ Filtro 5G de alto rechazo
- ✓ Gran nivel de salida que evita problemas de intermodulación en el tratamiento de señales fuertes y débiles
- ✓ LED indicador de funcionamiento
- ✓ Bajo factor de ruido



Accede al vídeo
demonstrativo del
AM 361 EASY
MAGNEK

KIT DE MÁSTIL EASY MAGNEK

051032	KIT AM 361	Amplificador de mástil 1 entrada: UHF (470-694MHz). G: 36dB. Nivel de salida (DIN 45004B): 114dBµV. Alimentación: 24Vdc. Con paso de corriente DC en entrada UHF. Filtro 5G alto rechazo. Incluye fuente 24V de 2 salidas FA QC 242	10/40
--------	------------	---	-------

SERIE TDT 5G 24Vdc

051024	AM 311 L2	Amplificador de mástil 1 entrada: UHF (470-694MHz). G: 34dB. Nivel de salida (DIN 45004B): 107dBµV. Alimentación: 24Vdc. Con paso de corriente DC en entrada UHF. Filtro 5G alto rechazo	10/60
051026	AM 381 L2	Amplificador de mástil 1 entrada: UHF (470-694MHz). G: 40dB. Nivel de salida (DIN 45004B): 114dBµV. Alimentación: 24Vdc. Segunda salida TEST (-20dB). Con paso de corriente DC en entrada UHF. Filtro 5G alto rechazo	10/60

FUENTES 24Vdc CONECTOR F

052003	FA 24 S	Fuente de alimentación conmutada. Voltaje de salida: 24Vdc. Corriente máxima: 150mA. 2 salidas con conector F	10/60
--------	---------	---	-------

FUENTES 24 Vdc QuiCoax

053003	FA QC 24	Fuente de alimentación conmutada. Voltaje de salida: 24Vdc. Corriente máxima: 150mA. 1 salida	10/60
053004	FA QC 242	Fuente de alimentación conmutada. Voltaje de salida: 24Vdc. Corriente máxima: 150mA. 2 salidas	10/60
053007	FA QC 242SC	Fuente de alimentación conmutada con terminal (sin cable de red). Voltaje de salida: 24Vdc. Corriente máxima: 150mA. 2 salidas	10/60
163004	AQC F	Adaptador QuiCoax Macho a F hembra	25/1000
059001	AMCD	Accesorio montaje fuentes QuiCoax en carril DIN	1/1000

NUEVAS FUENTES MULTIUSO QuiCoax® F

↔ CON CONECTOR

- ✓ Fuente de alimentación conmutada de alto rendimiento
- ✓ Tamaño ultra compacto
- ✓ Única fuente del mercado que cabe en cajas de registro de 80x80mm
- ✓ Montaje a pared o bien en carril DIN sin necesidad de accesorios
- ✓ **Sistema multiusos:** opción de conexión **QuiCoax de última**



KIT AM 361



AM 311 L2 / AM 381 L2



FA 24 S



FA QC 242



FA QC 242SC

FUENTES 24 Vdc MULTIUSO QuiCoax - F / Mural - Carril Din

053008	FA QCF 242 N	Fuente de alimentación conmutada. Voltaje de salida: 24Vdc. Corriente máxima: 150mA. 2 salidas	10/60
053009	FA QCF 242SC N	Fuente de alimentación conmutada con terminal (sin cable de red). Voltaje de salida: 24Vdc. Corriente máxima: 150mA. 2 salidas	10/60



Ejemplo de fijación en carril DIN



AM 313 EASY MAGNEK



FA 121



FA QC 12



MCA 402 L2



CA 422 L2



CA 383 L2

SERIE EASY MAGNEK TDT 5G + SAT CABLE ÚNICO

051019	AM 313 EASY MAGNEK	Amplificador de mástil con 3 entradas: VHF (47-230MHz) / UHF (470-694MHz) / SAT (950-2200MHz). G: 20dB (VHF) / 30dB (UHF) / -2dB (SAT). Nivel de salida (DIN 45004B): 112dBμV. Margen de alimentación: 12-24Vdc. Con paso de corriente DC en entrada SAT. Filtro 5G alto rechazo	10/40
051020	AM 283 EASY MAGNEK	Amplificador de mástil 3 entradas: VHF-UHF (47-230 / 470-694MHz) / UHF (470-694MHz) / SAT (950-2200MHz). G: 20/26dB (VHF-UHF) / 26dB (UHF) / -2dB (SAT). Nivel de salida (DIN 45004B): 112dBμV. Margen de alimentación: 12-24Vdc. Con paso de corriente DC en entrada SAT. Filtro 5G alto rechazo	10/40

FUENTES PARA SERIES TDT + SAT CABLE ÚNICO CONECTOR F

052002	FA 121	Fuente de alimentación lineal. Voltaje de salida: 12Vdc. Corriente máxima: 200mA. Con paso alimentación LNB (13-18Vdc/22KHz). 1 salida con conector F	10/60
052005	FA 12 MINI	Fuente de alimentación conmutada. Voltaje de salida: 12Vdc. Corriente máxima: 250mA. Con paso alimentación LNB (13-18Vdc/22KHz). 1 salida con conector F	10/60
166001	RFF	Repartidor 2 salidas enchufable para FA 12 MINI / FA 121	50/400

FUENTES 12 Vdc QuiCoax PARA SERIES TDT + SAT CABLE ÚNICO

053001	FA QC 12	Fuente de alimentación conmutada. Voltaje de salida: 12Vdc. Corriente máxima: 300mA. Con paso alimentación LNB (13-18Vdc/22KHz). 1 salida	10/60
053006	FA QC 12SC	Fuente de alimentación conmutada con terminal (sin cable de red). Voltaje de salida: 12Vdc. Corriente máxima: 300mA. Con paso alimentación LNB (13-18Vdc/22KHz). 1 salida	10/60
163004	AQC F	Adaptador QuiCoax Macho a F hembra	25/1000
059001	AMCD	Accesorio montaje fuentes QuiCoax en carril DIN	1/1000

PREAMPLIFICADOR PARA CENTRALES 5G

101002	AL 23	Preamplificador 47-694MHz. G: 23dB. Nivel de salida: (DIN 45004B): 110dBμV. Alimentación: 12-24Vdc. Filtro 5G alto rechazo	10
--------	-------	--	----

MICRO CENTRAL BANDA ANCHA 5G

061008	MCA 402 L2	Micro central amplificadora 2 entradas: VHF (47-230MHz) / UHF (470-694MHz) con filtro SAW. G: 32dB (VHF) / 40dB (UHF) / Nivel de salida (DIN 45004B): 117dBμV (VHF) / 114dBμV (UHF). Con alimentación 12Vdc conmutable en entrada UHF. Clase A. Filtro 5G alto rechazo	10/60
--------	------------	--	-------

CENTRALES BANDA ANCHA DE POTENCIA COMPACTAS 5G

SERIE TDT 5G

062007	CA 422 L2	Central amplificadora 2 entradas: VHF (47-230MHz) / UHF (470-694MHz). G: 30dB (VHF) / 42dB (UHF). Nivel de salida (DIN 45004B): 117dBμV. Con alimentación 12Vdc conmutable en entrada UHF. TEST: -30dB. Clase A. Filtro 5G alto rechazo	6/24
062006	CA 383 L2	Central amplificadora 3 entradas: VHF (47-230MHz) / UHF (470-694MHz). Amplificación separada. G: 30dB (VHF) / 2x38dB (UHF). Nivel de salida (DIN 45004B): 117dBμV. Con alimentación 12Vdc conmutable en entrada UHF. TEST: -30dB. Clase A. Filtro 5G alto rechazo	6/24

SERIE TDT 5G + SAT CABLE ÚNICO

062008	CA 402 L2 SAT	Central amplificadora 3 entradas: VHF (47-230MHz) / UHF (470-694MHz) / SAT (950-2200MHz). G: 30dB (VHF) / 40dB (UHF) / 34-40dB (SAT). Nivel de salida (DIN 45004B): 116dBµV (VHF) / 116dBµV (UHF) / 119dBµV (SAT). Con alimentación 12Vdc conmutable en entrada UHF y alimentación LNB 13Vdc. Clase A. Filtro 5G alto rechazo	6/24
059001	AMCD	Accesorio montaje centrales en carril DIN	1/1000



CA 403

CENTRALES BANDA ANCHA DE ALTA POTENCIA 5G

SERIE TDT 5G

062009	CA 403	Central amplificadora 3 entradas: FM / BIII-DAB / UHF (470-694MHz). G: 24dB (FM) / 33dB (BIII-DAB) / 45dB (UHF). Nivel de salida (DIN 45004B): 120dBµV. Con alimentación de previos 12/24Vdc conmutable en entrada UHF. TEST: -30dB. Clase A. Filtro 5G alto rechazo	1/10
062010	CA 374	Central amplificadora 4 entradas: FM / BIII-DAB / UHF1 / UHF2 (470-694MHz). G: 24dB (FM) / 33dB (BIII-DAB) / 41dB (2 x UHF). Nivel de salida (DIN 45004B): 120dBµV. Con alimentación de previos 12/24Vdc conmutable en entradas UHF. TEST: -30dB. Clase A. Filtro 5G alto rechazo	1/10
062012	CA 483	Central amplificadora 3 entradas: FM / BIII-DAB / UHF (470-694MHz). G: 30dB (FM) / 35dB (BIII-DAB) / 48dB (UHF). Nivel de salida (DIN 45004B): 124dBµV. Con alimentación 12/24Vdc conmutable en entrada UHF. TEST: -30dB. Clase A. Filtro 5G alto rechazo	1/10
062013	CA 444	Central amplificadora 4 entradas: FM / BIII-DAB / UHF1 (470-694MHz) / UHF 2 (470-694MHz). G: 30dB (FM) / 35dB (BIII-DAB) / 44dB (2xUHF). Nivel de salida (DIN 45004B): 124dBµV. Con alimentación 12/24Vdc conmutable en entradas UHF. TEST: -30dB. Clase A. Filtro 5G alto rechazo	1/10
059001	AMCD	Accesorio montaje centrales CA en carril DIN	1/1000



CA 374



CA 483



CA 374 SAT

SERIE TDT 5G + SAT - ICT2 HASTA 30 TOMAS

062011	CA 374 SAT	Central amplificadora 5 entradas: FM / BIII-DAB / UHF1 / UHF2 (470-694MHz) / SAT. G: 24dB (FM) / 33dB (BIII-DAB) / 40dB (2 x UHF) / 40dB (SAT). Nivel de salida (DIN 45004B): 120dBµV. Con alimentación de previos 12/24Vdc conmutable en entradas UHF. TEST: -30dB y alimentación LNB 13Vdc en entrada SAT. Clase A. Filtro 5G alto rechazo	1/10
062014	CA 444 SAT	Central amplificadora 5 entradas: FM / BIII-DAB / UHF1 (470-694MHz) / UHF 2 (470-694MHz) / SAT. G: 30dB (FM) / 35dB (BIII-DAB) / 44dB (2xUHF) / 40dB (SAT). Nivel de salida (DIN 45004B): 124dBµV. Con alimentación 12/24Vdc conmutable en entradas UHF y alimentación LNB 13Vdc en entrada SAT. TEST: -30dB. Clase A. Filtro 5G alto rechazo	1/10



CA 444 + AMCD

AMPLIFICADORES SAT CON MEZCLA TER

170006	MAD 382 L2	Micro central amplificadora 2 entradas: TER (47-694MHz) / SAT (950-2200MHz). G: -1dB (TER) / 31dB (950MHz) / 38dB (2150MHz). Nivel de salida (DIN 45004B/ IMD -35dB): 120dBµV. Alimentación LNB 13Vdc. Clase A	10/60
--------	------------	--	-------



MAD 382 L2



EKSEL 432



EKSEL COMPACT



EKSEL COMPACT ICT



EKSEL COMPACT PLUS



EKSEL COMPACT ICT PLUS



AS UXX

AMPLIFICADORES PROGRAMABLES DIGITALES

071011	EKSEL 432	Central digital 32 filtros UHF ultraselectivos. 4 entradas: FM / DAB-VHF-UHF / 2 x UHF. G: 35dB FM / >55dB DAB-VHF-UHF / >55dB UHF. Medidas de nivel de entrada. Nivel de salida (DIN 45004B): 122dBμV. Programación automática. CAG	1/5
071012	EKSEL 432 ICT	Central digital 32 filtros UHF ultraselectivos. 5 entradas: FM / DAB-VHF-UHF / 2 x UHF / SAT. G: 35dB FM / >55dB DAB-VHF-UHF / >55dB UHF / 40dB SAT. Medidas de nivel de entrada. Nivel de salida (DIN 45004B): 120dBμV TER - 119dBμV SAT. Programación automática. CAG	1/5
071013	EKSEL 632	Central digital 32 filtros UHF ultraselectivos. 6 entradas: FM / DAB-VHF-UHF / 3 x UHF / 1 x AUX. G: 35dB FM / >55dB DAB-VHF-UHF / >55dB UHF / 20dB AUX. Medidas de nivel de entrada. Nivel de salida (DIN 45004B): 122dBμV. Programación automática. CAG	1/5
071014	FA EKSEL	Fuente de alimentación recambio EKSEL. 12Vdc / 2,5A	1
071015	EKSEL COMPACT	Central digital 32 filtros UHF ultraselectivos. 4 entradas: FM / DAB-VHF-UHF / 2 x UHF. G: 35dB FM / >55dB DAB-VHF-UHF / >55dB UHF. Medidas de nivel de entrada. Nivel de salida (DIN 45004B): 120dBμV. Programación automática. CAG. Admite telealimentación 12 Vdc	1/10
071016	EKSEL COMPACT ICT	Central digital 32 filtros UHF ultraselectivos. 5 entradas: FM / DAB-VHF-UHF / 2 x UHF / SAT. G: 35dB FM / >55dB DAB-VHF-UHF / >55dB UHF / 40dB SAT. Medidas de nivel de entrada. Nivel de salida (DIN 45004B): 118dBμV TER - 119dBμV SAT. Programación automática. CAG. Admite telealimentación 12 Vdc	1/10
071018	EKSEL COMPACT PLUS NOVIEMBRE 2023	Central digital 32 filtros UHF ultraselectivos. 4 entradas: FM / DAB-VHF-UHF / 2 x UHF. G: 35dB FM / >55dB DAB-VHF-UHF / >55dB UHF. Medidas de nivel de entrada. Nivel de salida (DIN 45004B): 125dBμV. Programación automática. CAG. Admite telealimentación 12 Vdc	1/10
071019	EKSEL COMPACT ICT PLUS NOVIEMBRE 2023	Central digital 32 filtros UHF ultraselectivos. 5 entradas: FM / DAB-VHF-UHF / 2 x UHF / SAT. G: 35dB FM / >55dB DAB-VHF-UHF / >55dB UHF / 40dB SAT. Medidas de nivel de entrada. Nivel de salida (DIN 45004B): 123dBμV TER - 119dBμV SAT. Programación automática. CAG. Admite telealimentación 12 Vdc	1/10
071017	FA EKC	Kit de telealimentación EKSEL COMPACT	1
059001	AMCD	Accesorio montaje EKSEL COMPACT en carril DIN	1/1000

AMPLIFICADORES MONOCANAL

SERIE ASU*

220016	AS FM	Amplificador FM. 1 Entrada / 2 salidas. G: 20dB. Nivel de salida: 90dBμV. Alimentación 24V	1
220010	AS DAB	Amplificador DAB. 1 Entrada / 2 salidas. G: 45dB. Nivel de salida: 120dBμV. Alimentación 24V	1
220001	AS UXX*	Amplificador monocanal UHF. 2 Entradas / 2 salidas. G: 50dB. Nivel de salida (DIN 45004B): 120dBμV. Consumo 100mA. Alimentación 24V	1
220018	AS FI	Amplificador FI (950-2150MHz). G: 35dB. Nivel de salida (DIN 45004B): 120dBμV. Consumo 100mA. Alimentación 24V. Alimentación LNB 12V	1
220004	PM	Puente de mezcla rápido IEC	1
220014	FA 2412	Fuente de alimentación modular 24V/1,2A	1
220008	CH 4	Chasis 4 módulos	1
220013	CH 10	Chasis 10 módulos	1
220012	IEC 75	Carga 75Ω IEC	1
220025	MAM	Montaje y ajuste de equipos monocanales completos	1

SERIE FSS U - FILTROS ACTIVOS

220021	FSS U XX*	Filtro activo UHF 2 entradas / 2 salidas. G: 10dB. Nivel de salida (DIN 45004B): 100dBμV. Alimentación 24V. Compatibles con serie MZ6 del fabricante IKUSI	1
--------	-----------	--	---

* Indicar canal



- ✓ Caja en zamak QuiCoax de alto blindaje
- ✓ Bajo consumo. La fuente externa únicamente alimenta la LNB
- ✓ En instalaciones en cascada la fuente de alimentación puede instalarse en cualquier multiswitch de la cascada
- ✓ Paso de corriente en entradas y salidas troncales SAT
- ✓ Paso de corriente mediante interruptor para alimentación de preamplificadores en la entrada TER
- ✓ Gran facilidad de montaje en apenas unos segundos
- ✓ Conexión rápida QuiCoax sin necesidad de conectores
- ✓ **Sistema QuiCoax de segunda generación para una conexión aún más fácil**

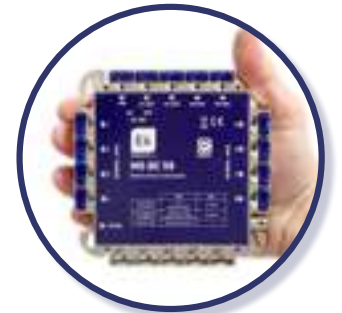

Multiswitch QuiCoax



Conversión a conector F mediante adaptador AQC F

MULTISWITCHES en estrella QuiCoax 4 polaridades + TER

090012	MS QC 58*	Multiswitch estrella/final de cascada. 5 entradas (4 SAT + 1 TER). 8 salidas usuario. Pérdidas de derivación: SAT <3dB / TER 15dB. Con línea de retorno. Compatible EKOAX	1/10
090013	MS QC 512*	Multiswitch estrella/final de cascada. 5 entradas (4 SAT + 1 TER). 12 salidas usuario. Pérdidas de derivación: SAT <3dB / TER 17dB. Con línea de retorno. Compatible EKOAX	1/10
090015	MS QC 516* E	Multiswitch estrella/final de cascada. 5 entradas (4 SAT + 1 TER). 16 salidas usuario. Pérdidas de derivación: SAT <6dB / TER 19dB. Con línea de retorno. Compatible EKOAX	1/10
090029	MS QC 516E*	Multiswitch estrella/final de cascada. 5 entradas (4 SAT + 1 TER). 16 salidas usuario. Pérdidas de derivación: SAT <6dB / TER 21dB. Con línea de retorno. Compatible EKOAX	1/10
090016	MS QC 520* E	Multiswitch estrella/final de cascada. 5 entradas (4 SAT + 1 TER). 20 salidas usuario. Pérdidas de derivación: SAT <6dB / TER 20dB. Con línea de retorno. Compatible EKOAX	1/10
090030	MS QC 520E*	Multiswitch estrella/final de cascada. 5 entradas (4 SAT + 1 TER). 20 salidas usuario. Pérdidas de derivación: SAT <6dB / TER 23dB. Con línea de retorno. Compatible EKOAX	1/10
090017	MS QC 524*	Multiswitch estrella/final de cascada. 5 entradas (4 SAT + 1 TER). 24 salidas usuario. Pérdidas de derivación: SAT <6dB / TER 21dB. Con línea de retorno. Compatible EKOAX	1/10
090018	MS QC 528*	Multiswitch estrella/final de cascada. 5 entradas (4 SAT + 1 TER). 28 salidas usuario. Pérdidas de derivación: SAT <6dB / TER 22dB. Con línea de retorno. Compatible EKOAX	1/10
071006	FA 1210	Fuente de alimentación 12V/1000 mA	1
071010	FA 2600P	Fuente de alimentación 12V/2600 mA	1

* Fuente de alimentación no incluida

MULTISWITCH en cascada QuiCoax 4 polaridades + TER

090011	MS QC 585*	Multiswitch estrella/cascada. 5 entradas (4 SAT + 1 TER). 8 salidas usuario. 5 salidas troncales. Pérdidas de paso <3dB. Pérdidas de derivación: SAT <3dB / TER (Pasivo) 21dB. Con línea de retorno. Compatible con cualquier multiswitch de tipo estrella. Compatible EKOAX	1/12
--------	------------	--	------

* Fuente de alimentación no incluida



MS QC 58



MS QC 520E



MS QC 585



MS QC 515D

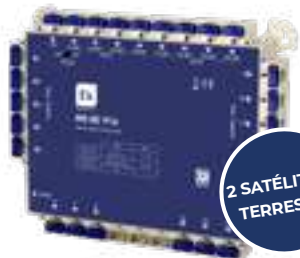

2 SATÉLITES + TERRESTRE

MS QC 916

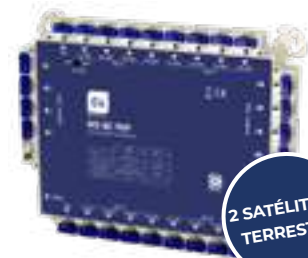

2 SATÉLITES + TERRESTRE

MS QC 989



AMP QC 55



CQC 75A

QuiCoax® F
↔ CON CONECTOR

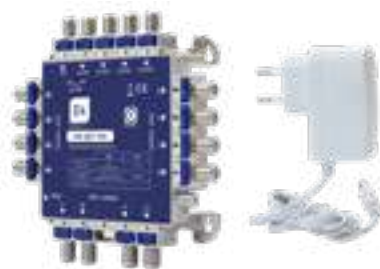

MS QCF 512 + FA 1210

MULTISWITCH DCSS en cascada QuiCoax 4 polaridades + TER

090014	MS QC 515D*	Multiswitch estrella/cascada. 5 entradas. 4 SAT (2 x wideband o 1 x Quatro LNB) + 1 TER. 1x16 DCSS salidas usuario. 5 salidas troncales. Pérdidas de paso <3dB. Con línea de retorno. Compatible EKOAX	1/12
--------	-------------	--	------

* Fuente de alimentación no incluida

MULTISWITCHES en estrella QuiCoax 8 polaridades + TER

090031	MS QC 98*	Multiswitch universal estrella/final de cascada. 9 entradas (8 SAT + 1 TER). 8 salidas usuario. Pérdidas de derivación: SAT <3dB / TER (Pasivo) <16dB. Nivel de salida: SAT (DIN 45004B -35dBc) 100dBµV. Con línea de retorno pasiva. Compatible EKOAX	1/10
090032	MS QC 916*	Multiswitch universal estrella/final de cascada. 9 entradas (8 SAT + 1 TER). 16 salidas usuario. Pérdidas de derivación: SAT <3dB / TER (Pasivo) <21dB. Nivel de salida: SAT (DIN 45004B -35dBc) 100dBµV. Con línea de retorno pasiva. Compatible EKOAX	1/10
071006	FA 1210	Fuente de alimentación 12V/1000 mA	1
071010	FA 2600P	Fuente de alimentación 12V/2600 mA	1

* Fuente de alimentación no incluida

MULTISWITCH en cascada QuiCoax 8 polaridades + TER

090033	MS QC 989*	Multiswitch universal estrella/cascada. 9 entradas (8 SAT + 1 TER). 8 salidas usuario. 9 salidas troncales. Pérdidas de paso <3dB. Pérdidas de derivación: SAT <3dB / TER (Pasivo) <23dB. Nivel de salida: SAT (DIN 45004B -35dBc) 100dBµV. Con línea de retorno pasiva. Compatible EKOAX	1/10
--------	------------	---	------

* Fuente de alimentación no incluida

AMPLIFICADORES DE CASCADA QuiCoax

090034	AMP QC 55*	Amplificador para multiswitches cascadeables con 5 entradas y 5 salidas. Entrada TV 20dB / 104dBµV. Entradas 4xSAT 23dB / 110dBµV	1/10
090035	AMP QC 99*	Amplificador para multiswitches cascadeables con 9 entradas y 9 salidas. Entrada TV 20dB / 104dBµV. Entradas 8xSAT 23dB / 110dBµV	1/10

* Fuente de alimentación no incluida

ACCESORIOS PARA MULTISWITCHES QuiCoax

163008	CQC 75A	Carga terminal aislada QuiCoax 75 Ohm	25/1000
163004	AQC F	Adaptador QuiCoax Macho a F hembra	25/1000

MULTISWITCHES EN ESTRELLA MULTIUSO QuiCoax F 4 POLARIDADES + TER

090036	MS QCF 58* N	Multiswitch estrella/final de cascada. 5 entradas (4 SAT + 1 TER). 8 salidas usuario. Pérdidas de derivación: SAT <3dB / TER 15dB. Con línea de retorno. Compatible EKOAX	1/10
090037	MS QCF 512* N	Multiswitch estrella/final de cascada. 5 entradas (4 SAT + 1 TER). 12 salidas usuario. Pérdidas de derivación: SAT <3dB / TER 17dB. Con línea de retorno. Compatible EKOAX	1/10
090038	MS QCF 516* N	Multiswitch estrella/final de cascada. 5 entradas (4 SAT + 1 TER). 16 salidas usuario. Pérdidas de derivación: SAT <6dB / TER 21dB. Con línea de retorno. Compatible EKOAX	1/10
090039	MS QCF 520* N	Multiswitch estrella/final de cascada. 5 entradas (4 SAT + 1 TER). 20 salidas usuario. Pérdidas de derivación: SAT <6dB / TER 23dB. Con línea de retorno. Compatible EKOAX	1/10
090040	MS QCF 524* N	Multiswitch estrella/final de cascada. 5 entradas (4 SAT + 1 TER). 24 salidas usuario. Pérdidas de derivación: SAT <6dB / TER 21dB. Con línea de retorno. Compatible EKOAX	1/10
090041	MS QCF 528* N	Multiswitch estrella/final de cascada. 5 entradas (4 SAT + 1 TER). 28 salidas usuario. Pérdidas de derivación: SAT <6dB / TER 22dB. Con línea de retorno. Compatible EKOAX	1/10

* Fuente de alimentación FA 1210 incluida

MULTISWITCHES EN CASCADA MULTIUSO QuiCoax F 4 POLARIDADES + TER

090042	MS QCF 585* N	Multiswitch estrella/cascada. 5 entradas (4 SAT + 1 TER). 8 salidas usuario. 5 salidas troncales. Pérdidas de paso <3dB. Pérdidas de derivación: SAT <3dB / TER (Pasivo) 21dB. Con línea de retorno. Compatible con cualquier multiswitch de tipo estrella. Compatible EKOAX	1/12
090043	MS QCF 515D* N	Multiswitch estrella/cascada. 5 entradas. 4 SAT (2 x wideband o 1 x Quatro LNB) + 1 TER. 1x16 DCSS salidas usuario. 5 salidas troncales. Pérdidas de paso <3dB. Con línea de retorno. Compatible EKOAX	1/12

* Fuente de alimentación no incluida

KIT MULTISWITCH en cascada multiuso QuiCoax F 4 polaridades + TER

090049	KIT MS QCF 515D N	Kit con LNB Wide Band 1040, Multiswitch MS QCF 515D y fuente de alimentación FA 1210	1/12
--------	-----------------------------	--	------

MULTISWITCHES en estrella multiuso QuiCoax F 8 polaridades + TER

090045	MS QCF 98* N	Multiswitch universal estrella/final de cascada. 9 entradas (8 SAT + 1 TER). 8 salidas usuario. Pérdidas de derivación: SAT <3dB / TER (Pasivo) <16dB. Nivel de salida: SAT (DIN 45004B -35dBc) 100dBµV. Con línea de retorno pasiva. Compatible EKOAX	1/10
090046	MS QCF 916* N	Multiswitch universal estrella/final de cascada. 9 entradas (8 SAT + 1 TER). 16 salidas usuario. Pérdidas de derivación: SAT <3dB / TER (Pasivo) <21dB. Nivel de salida: SAT (DIN 45004B -35dBc) 100dBµV. Con línea de retorno pasiva. Compatible EKOAX	1/10

* Fuente de alimentación FA 1210 incluida

MULTISWITCH EN CASCADA MULTIUSO QuiCoax F 8 POLARIDADES + TER

090044	MS QCF 989* N	Multiswitch universal estrella/cascada. 9 entradas (8 SAT + 1 TER). 8 salidas usuario. 9 salidas troncales. Pérdidas de paso <3dB. Pérdidas de derivación: SAT <3dB / TER (Pasivo) <23dB. Nivel de salida: SAT (DIN 45004B -35dBc) 100dBµV. Con línea de retorno pasiva. Compatible EKOAX	1/10
--------	-------------------------	---	------

* Fuente de alimentación no incluida

MULTI AMPLIFICADORES DE CASCADA MULTIUSO QuiCoax F

090047	AMP QCF 55* N	Amplificador para multiswitches cascadeables con 5 entradas y 5 salidas. Entrada TV 20dB / 104dBµV. Entradas 4xSAT 23dB / 110dBµV	1/10
090048	AMP QCF 99* N	Amplificador para multiswitches cascadeables con 9 entradas y 9 salidas. Entrada TV 20dB / 104dBµV. Entradas 8xSAT 23dB / 110dBµV	1/10

* Fuente de alimentación no incluida

MULTI REPARTIDORES F PARA MULTISWITCHES 4 y 8 POLARIDADES + TER

090050	MR 525 N NOVIEMBRE 2023	Multi repartidor de 5 entradas y 2 x 5 salidas Banda de paso: 5-2400MHz. Pérdidas de paso: 3,8dB (862MHz) / 4,9dB (2400MHz). Con paso de corriente DC. Clase A +10dB	1/10
090051	MR 929 N NOVIEMBRE 2023	Multi repartidor de 9 entradas y 2 x 9 salidas Banda de paso: 5-2400MHz. Pérdidas de paso: 3,8dB (862MHz) / 4,9dB (2400MHz). Con paso de corriente DC. Clase A +10dB	1/10

MULTI DERIVADORES F PARA MULTISWITCHES 4 y 8 POLARIDADES + TER

090052	MD 555-24 N NOVIEMBRE 2023	Multi derivador 5 entradas, 5 derivaciones y 5 salidas troncales. Banda de paso: 5-2400MHz. Atenuación de derivación: 24dB. Pérdidas de paso: 0,8dB (862MHz) / 2dB (2400MHz). Con paso de corriente DC en línea troncal. Clase A +10dB	1
090053	MD 555-20 N NOVIEMBRE 2023	Multi derivador 5 entradas, 5 derivaciones y 5 salidas troncales. Banda de paso: 5-2400MHz. Atenuación de derivación: 20dB. Pérdidas de paso: 1dB (862MHz) / 2,2dB (2400MHz). Con paso de corriente DC en línea troncal. Clase A +10dB	1

QuiCoax® F
← CON CONECTOR



MS QCF 585



MS QCF 515D



MS QCF 989



AMP QCF 55



MR525



MD 555-16

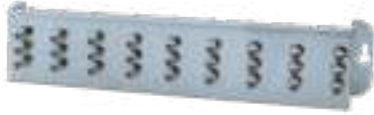

MD 999-12



MI 3 ICT



AC 118R



ALS 24



AL 351 TS



AL 302 ICT L2

090054	MD 555-16 NOVIEMBRE 2023	Multi derivador 5 entradas, 5 derivaciones y 5 salidas troncales. Banda de paso: 5-2400MHz. Atenuación de derivación: 16dB. Pérdidas de paso: 1,5dB (862MHz) / 2,4dB (2400MHz). Con paso de corriente DC en línea troncal. Clase A +10dB	1
090055	MD 555-12 NOVIEMBRE 2023	Multi derivador 5 entradas, 5 derivaciones y 5 salidas troncales. Banda de paso: 5-2400MHz. Atenuación de derivación: 12dB. Pérdidas de paso: 2,2dB (862MHz) / 3,5dB (2400MHz). Con paso de corriente DC en línea troncal. Clase A +10dB	1
090056	MD 999-24 NOVIEMBRE 2023	Multi derivador 9 entradas, 9 derivaciones y 9 salidas troncales. Banda de paso: 5-2400MHz. Atenuación de derivación: 24dB. Pérdidas de paso: 0,8dB (862MHz) / 2dB (2400MHz). Con paso de corriente DC en línea troncal. Clase A +10dB	1
090057	MD 999-20 NOVIEMBRE 2023	Multi derivador 9 entradas, 9 derivaciones y 9 salidas troncales. Banda de paso: 5-2400MHz. Atenuación de derivación: 20dB. Pérdidas de paso: 1dB (862MHz) / 2,2dB (2400MHz). Con paso de corriente DC en línea troncal. Clase A +10dB	1
090058	MD 999-16 NOVIEMBRE 2023	Multi derivador 9 entradas, 9 derivaciones y 9 salidas troncales. Banda de paso: 5-2400MHz. Atenuación de derivación: 16dB. Pérdidas de paso: 1,5dB (862MHz) / 2,4dB (2400MHz). Con paso de corriente DC en línea troncal. Clase A +10dB	1
090059	MD 999-12 NOVIEMBRE 2023	Multi derivador 9 entradas, 9 derivaciones y 9 salidas troncales. Banda de paso: 5-2400MHz. Atenuación de derivación: 12dB. Pérdidas de paso: 2,2dB (862MHz) / 3,5dB (2400MHz). Con paso de corriente DC en línea troncal. Clase A +10dB	1

MEZCLADOR ICT

131002	MI 3 ICT	Mezclador / desmezclador TER / SAT para instalaciones ICT. 3 entradas: TER + 2 x SAT (950-2400MHz). 2 salidas: TER + SAT 1 / TER + SAT 2. Pérdidas de paso: 4dB (TER) / 2dB (SAT). Clase A	10/100
--------	----------	--	--------

AMPLIFICADORES DE LINEA

TDT / CATV / EKOAX

061007	MCAL 381 LR	Micro central / amplificador de línea 1 entrada (88 - 1000MHz) y línea de retorno pasiva 5-65MHz. G: 26dB (88MHz) / 32dB (1000MHz). Nivel de salida (DIN 45004B): 117dBµV (VHF) / 114dBµV (UHF). Clase A. Compatible con EKOAX	10/60
102006	AC 118 R	Amplificador con línea de retorno pasiva 5-65MHz. Frecuencia directa 87-1000MHz. G: 38dB. Nivel de salida (DIN 45004B) 118dBµV. TEST: -20dB. Compatible con EKOAX	6/24

SAT

101001	ALS 24	Amplificador de línea SAT. Frecuencia: 950-2400MHz. G: 18dB (950MHz) / 25dB (2300MHz). Nivel de salida (DIN 45004B -35dBc): 110dBµV. Clase A	10/120
--------	--------	--	--------

TDT + SAT

102002	AL 351 TS	Amplificador de línea TER + SAT. 1 entrada: TER + SAT (47-790/950-2150MHz). G: 35dB (TER) / 35dB (SAT). 1 salida. Nivel de salida (DIN 45004B): 117dBµV (TER) / 120dBµV (SAT). TEST: -30dB Clase A	6/24
--------	-----------	--	------

TDT 5G + SAT / DOBLE LINEA

102017	AL 302 ICT L2	Amplificador de doble línea TER + SAT. 2 entradas: TER + SAT (47-694/950-2150MHz). G: 35dB (TER) / 40dB (SAT). 2 salidas TER + SAT. Nivel de salida (DIN 45004B): 2x117dBµV (TER) / 2x120dBµV (SAT). TEST: -30dB Clase A	1/20
--------	---------------	--	------

AMPLIFICADORES DE APARTAMENTO

TDT 5G

111006	AA 20 L2	Amplificador de apartamento. 1 entrada (47-694MHz). 2 salidas. G: 20dB. Nivel de salida (DIN 45004B): 2 x 104dBµV	10/60
111007	AA 412 L2	Amplificador de apartamento. 1 entrada (47-694MHz). 4 salidas. G: 4 x 12dB. Nivel de salida (DIN 45004B): 4 x 100dBµV	10/60

TDT + SAT

111005	AAS 20	Amplificador de apartamento. 1 entrada (47-2200MHz). 1 salida. G: 11-22dB (Tilt fijo). Nivel de salida (DIN 45004B): 110dBµV. Permite telealimentación y paso de corriente para el LNB	10/60
--------	--------	--	-------

MICRO AMPLIFICADORES DE APARTAMENTO

111010	MAA 20 L2	Amplificador de apartamento. 1 entrada (47-694MHz). 2 salidas. G: Salida 1: 22dB / Salida 2: 18dB. Nivel de salida (DIN 45004B): S1 106dBµV / S2 102dBµV. Regulación en pasos de 5dB. Enchufable en toma TV	10/60
111009	MAA 22	Amplificador de apartamento con línea de retorno. 1 entrada (5-65 / 88-1000MHz). 1 salida. G: 12-17-22dB. Nivel de salida (DIN 45004B): 110dBµV. Fijación a pared. Compatible EKOAX	10/60

MICRO AMPLIFICADORES DE APARTAMENTO QuiCoax

111011	AA QC 211	Amplificador de apartamento. 1 entrada (47-694MHz). 1 salida. G: 21dB. Nivel de salida (DIN 45004B): 114dBµV	10/60
111012	AA QC 182	Amplificador de apartamento. 1 entrada (47-694MHz). 2 salidas. G: 18dB. Nivel de salida (DIN 45004B): 2 x 110dBµV	10/60
163004	AQC F	Adaptador QuiCoax Macho a F hembra	25/1000
059001	AMCD	Accesorio montaje amplificadores AA QC en carril DIN	1/1000



AA 20 L2

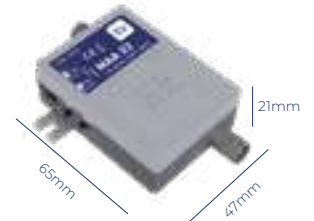

MAA 22



MAA 20 L2



AA QC 211



AQC F

NUEVOS MICRO AMPLIFICADORES DE APARTAMENTO

QuiCoax® F
↔ CON CONECTOR

- ✓ Micro amplificadores de apartamento
- ✓ Tamaño ultra compacto
- ✓ Idóneos para instalación en cajas de registro de 80x80mm
- ✓ Montaje a pared o bien en carril DIN sin necesidad de accesorios
- ✓ Gran nivel de salida que evita problemas de intermodulación en el tratamiento de señales fuertes y débiles
- ✓ **Sistema multiusos:** opción de conexión **QuiCoax de última generación** o bien **conectores F** (adaptadores incluidos en el embalaje)



MICRO AMPLIFICADORES DE APARTAMENTO QuiCoax-F

111016	AA QCF 211 N	Amplificador de apartamento. 1 entrada (47-694MHz). 1 salida. G: 21dB. Nivel de salida (DIN 45004B): 114dBµV	10/60
111017	AA QCF 182 N	Amplificador de apartamento. 1 entrada (47-694MHz). 2 salidas. G: 18dB. Nivel de salida (DIN 45004B): 2 x 110dBµV	10/60
111018	AA QCF 182 SC N	Amplificador de apartamento con terminal (sin cable de red). 1 entrada (47-694MHz). 2 salidas. G: 18dB. Nivel de salida (DIN 45004B): 2 x 110dBµV	25/1000



Ejemplo de fijación en carril DIN



RQC 2M



RQC 3



RQCF 2



RQCF 6



PAU EXT

Permite la conversión de los repartidos RQC 2, 4, 6 y 8 en PAU de usuario



DQC 112

REPARTIDORES QuiCoax

141009	RQC 2M	Repartidor MINI clase A de 2 salidas. Banda de paso: 5-2400MHz. Pérdidas de paso: 3,8dB (862MHz) / 4,9dB (2400MHz). Con paso de corriente DC. Clase A +10dB	20/120
141010	RQC 2	Repartidor clase A de 2 salidas. Banda de paso: 5-2400MHz. Pérdidas de paso: 3,8dB (862MHz) / 4,9dB (2400MHz). Con paso de corriente DC. Convertible en PAU. Clase A +10dB	20/120
141011	RQC 3	Repartidor clase A de 3 salidas. Banda de paso: 5-2400MHz. Pérdidas de paso: 7dB (862MHz) / 9,5dB (2400MHz). Con paso de corriente DC. Clase A +10dB	20/120
141016	RQC 4	Repartidor clase A de 4 salidas. Banda de paso: 5-2400MHz. Pérdidas de paso: 8,1dB (862MHz) / 10dB (2400MHz). Con paso de corriente DC. Convertible en PAU. Clase A +10dB	20/120
141017	RQC 6	Repartidor clase A de 6 salidas. Banda de paso: 5-2400MHz. Pérdidas de paso: 10dB (862MHz) / 12dB (2400MHz). Con paso de corriente DC. Convertible en PAU. Clase A +10dB	10/60
141018	RQC 8	Repartidor clase A de 8 salidas. Banda de paso: 5-2400MHz. Pérdidas de paso: 12dB (862MHz) / 14dB (2400MHz). Con paso de corriente DC. Convertible en PAU. Clase A +10dB	10/60
163005	PAU EXT	Conector con carga terminal 75 Ohm. Permite la conversión de los repartidores RQC 2, 4, 6 y 8 en PAU de usuario.	25

REPARTIDORES QuiCoax-F

141025	RQCF 2 N	Repartidor clase A de 2 salidas. Banda de paso: 5-2400MHz. Pérdidas de paso: 3,8dB (862MHz) / 4,9dB (2400MHz). Con paso de corriente DC. Convertible en PAU. Clase A +10dB	20/120
141026	RQCF 3 N	Repartidor clase A de 3 salidas. Banda de paso: 5-2400MHz. Pérdidas de paso: 7dB (862MHz) / 9,5dB (2400MHz). Con paso de corriente DC. Clase A +10dB	20/120
141027	RQCF 4 N	Repartidor clase A de 4 salidas. Banda de paso: 5-2400MHz. Pérdidas de paso: 8,1dB (862MHz) / 10dB (2400MHz). Con paso de corriente DC. Convertible en PAU. Clase A +10dB	20/120
141028	RQCF 6 N	Repartidor clase A de 6 salidas. Banda de paso: 5-2400MHz. Pérdidas de paso: 10dB (862MHz) / 12dB (2400MHz). Con paso de corriente DC. Convertible en PAU. Clase A +10dB	20/120
141029	RQCF 8 N	Repartidor clase A de 8 salidas. Banda de paso: 5-2400MHz. Pérdidas de paso: 12dB (862MHz) / 14dB (2400MHz). Con paso de corriente DC. Convertible en PAU. Clase A +10dB	10/60
163005	PAU EXT	Conector con carga terminal 75 Ohm. Permite la conversión de los repartidores RQC 2, 4, 6 y 8 en PAU de usuario.	10/60

DERIVADORES QuiCoax

142026	DQC 112	Derivador MINI blindado de 1 salida. Banda de paso: 5-2400MHz. Atenuación de derivación: 12dB. Pérdidas de paso: 1,9dB (862MHz) / 3,2dB (2400MHz). Con paso de corriente DC en línea troncal. Clase A +10dB	20/120
142027	DQC 116	Derivador MINI blindado de 1 salida. Banda de paso: 5-2400MHz. Atenuación de derivación: 16dB. Pérdidas de paso: 1,5dB (862MHz) / 2,4dB (2400MHz). Con paso de corriente DC en línea troncal. Clase A +10dB	20/120
142028	DQC 120	Derivador MINI blindado de 1 salida. Banda de paso: 5-2400MHz. Atenuación de derivación: 20dB. Pérdidas de paso: 1dB (862MHz) / 2,2dB (2400MHz). Con paso de corriente DC en línea troncal. Clase A +10dB	20/120
142029	DQC 124	Derivador MINI blindado de 1 salida. Banda de paso: 5-2400MHz. Atenuación de derivación: 24dB. Pérdidas de paso: 0,8dB (862MHz) / 2dB (2400MHz). Con paso de corriente DC en línea troncal. Clase A +10dB	20/120
141012	DQC 212	Derivador blindado de 2 salidas. Banda de paso: 5-2400MHz. Atenuación de derivación: 12dB. Pérdidas de paso: 2,2dB (862MHz) / 3,5dB (2400MHz). Con paso de corriente DC en línea troncal. Clase A +10dB	20/120

141013	DQC 216	Derivador blindado de 2 salidas. Banda de paso: 5-2400MHz. Atenuación de derivación: 16dB. Pérdidas de paso: 1,6dB (862MHz) / 2,6dB (2400MHz). Con paso de corriente DC en línea troncal. Clase A +10dB	20/120
141014	DQC 220	Derivador blindado de 2 salidas. Banda de paso: 5-2400MHz. Atenuación de derivación: 20dB. Pérdidas de paso: 1,1dB (862MHz) / 2,6dB (2400MHz). Con paso de corriente DC en línea troncal. Clase A +10dB	20/120
141015	DQC 224	Derivador blindado de 2 salidas. Banda de paso: 5-2400MHz. Atenuación de derivación: 24dB. Pérdidas de paso: 1dB (862MHz) / 2,3dB (2400MHz). Con paso de corriente DC en línea troncal. Clase A +10dB	20/120
142016	DQC 412	Derivador blindado de 4 salidas. Banda de paso: 5-2400MHz. Atenuación de derivación: 12dB. Pérdidas de paso: 3,2dB (862MHz) / 4,5dB (2400MHz). Con paso de corriente DC en línea troncal. Clase A +10dB	20/120
142017	DQC 416	Derivador blindado de 4 salidas. Banda de paso: 5-2400MHz. Atenuación de derivación: 16dB. Pérdidas de paso: 1,8dB (862MHz) / 3,5dB (2400MHz). Con paso de corriente DC en línea troncal. Clase A +10dB	20/120
142018	DQC 420	Derivador blindado de 4 salidas. Banda de paso: 5-2400MHz. Atenuación de derivación: 20dB. Pérdidas de paso: 1,5dB (862MHz) / 2,1dB (2400MHz). Con paso de corriente DC en línea troncal. Clase A +10dB	20/120
142019	DQC 424	Derivador blindado de 4 salidas. Banda de paso: 5-2400MHz. Atenuación de derivación: 24dB. Pérdidas de paso: 1,3dB (862MHz) / 2dB (2400MHz). Con paso de corriente DC en línea troncal. Clase A +10dB	20/120
142020	DQC 616	Derivador blindado de 6 salidas. Banda de paso: 5-2400MHz. Atenuación de derivación: 16dB. Pérdidas de paso: 4dB (862MHz) / 4,4dB (2400MHz). Con paso de corriente DC en línea troncal. Clase A +10dB	10/60
142021	DQC 620	Derivador blindado de 6 salidas. Banda de paso: 5-2400MHz. Atenuación de derivación: 20dB. Pérdidas de paso: 2,7dB (862MHz) / 3,9dB (2400MHz). Con paso de corriente DC en línea troncal. Clase A +10dB	10/60
142022	DQC 624	Derivador blindado de 6 salidas. Banda de paso: 5-2400MHz. Atenuación de derivación: 24dB. Pérdidas de paso: 1,8dB (862MHz) / 2,8dB (2400MHz). Con paso de corriente DC en línea troncal. Clase A +10dB	10/60
142023	DQC 816	Derivador blindado de 8 salidas. Banda de paso: 5-2400MHz. Atenuación de derivación: 16dB. Pérdidas de paso: 4dB (862MHz) / 4,4dB (2400MHz). Con paso de corriente DC en línea troncal. Clase A +10dB	10/60
142024	DQC 820	Derivador blindado de 8 salidas. Banda de paso: 5-2400MHz. Atenuación de derivación: 20dB. Pérdidas de paso: 2,7dB (862MHz) / 3,9dB (2400MHz). Con paso de corriente DC en línea troncal. Clase A +10dB	10/60
142025	DQC 824	Derivador blindado de 8 salidas. Banda de paso: 5-2400MHz. Atenuación de derivación: 24dB. Pérdidas de paso: 1,8dB (862MHz) / 2,8dB (2400MHz). Con paso de corriente DC en línea troncal. Clase A +10dB	10/60



DQC 212



DQC 412



DQC 616



DQC 816



DERIVADORES QuiCoax-F

142030	DQCF 112 N	Derivador blindado de 1 salida. Banda de paso: 5-2400MHz. Atenuación de derivación: 12dB. Pérdidas de paso: 1,9dB (862MHz) / 3,2dB (2400MHz). Con paso de corriente DC en línea troncal. Clase A +10dB	20/120
142031	DQCF 116 N	Derivador blindado de 1 salida. Banda de paso: 5-2400MHz. Atenuación de derivación: 16dB. Pérdidas de paso: 1,5dB (862MHz) / 2,4dB (2400MHz). Con paso de corriente DC en línea troncal. Clase A +10dB	20/120
142032	DQCF 120 N	Derivador blindado de 1 salida. Banda de paso: 5-2400MHz. Atenuación de derivación: 20dB. Pérdidas de paso: 1dB (862MHz) / 2,2dB (2400MHz). Con paso de corriente DC en línea troncal. Clase A +10dB	20/120
142033	DQCF 124 N	Derivador blindado de 1 salida. Banda de paso: 5-2400MHz. Atenuación de derivación: 24dB. Pérdidas de paso: 0,8dB (862MHz) / 2dB (2400MHz). Con paso de corriente DC en línea troncal. Clase A +10dB	20/120
142034	DQCF 212 N	Derivador blindado de 2 salidas. Banda de paso: 5-2400MHz. Atenuación de derivación: 12dB. Pérdidas de paso: 2,2dB (862MHz) / 3,5dB (2400MHz). Con paso de corriente DC en línea troncal. Clase A +10dB	20/120



DQCF 116



DQCF 212



DQCF 220



DQCF 416

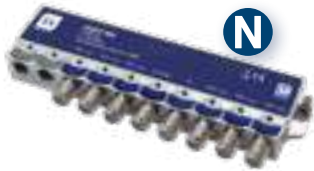

DQCF 616



PCA 4QC



PC QC



BL QC



RQC 6 con AMCD en carril DIN

142035	DQCF 216 N	Derivador blindado de 2 salidas. Banda de paso: 5-2400MHz. Atenuación de derivación: 16dB. Pérdidas de paso: 1,6dB (862MHz) / 2,6dB (2400MHz). Con paso de corriente DC en línea troncal. Clase A +10dB	20/120
142036	DQCF 220 N	Derivador blindado de 2 salidas. Banda de paso: 5-2400MHz. Atenuación de derivación: 20dB. Pérdidas de paso: 1,1dB (862MHz) / 2,6dB (2400MHz). Con paso de corriente DC en línea troncal. Clase A +10dB	20/120
142037	DQCF 224 N	Derivador blindado de 2 salidas. Banda de paso: 5-2400MHz. Atenuación de derivación: 24dB. Pérdidas de paso: 1dB (862MHz) / 2,3dB (2400MHz). Con paso de corriente DC en línea troncal. Clase A +10dB	20/120
142038	DQCF 412 N	Derivador blindado de 4 salidas. Banda de paso: 5-2400MHz. Atenuación de derivación: 12dB. Pérdidas de paso: 3,2dB (862MHz) / 4,5dB (2400MHz). Con paso de corriente DC en línea troncal. Clase A +10dB	20/120
142039	DQCF 416 N	Derivador blindado de 4 salidas. Banda de paso: 5-2400MHz. Atenuación de derivación: 16dB. Pérdidas de paso: 1,8dB (862MHz) / 3,5dB (2400MHz). Con paso de corriente DC en línea troncal. Clase A +10dB	20/120
142040	DQCF 420 N	Derivador blindado de 4 salidas. Banda de paso: 5-2400MHz. Atenuación de derivación: 20dB. Pérdidas de paso: 1,5dB (862MHz) / 2,1dB (2400MHz). Con paso de corriente DC en línea troncal. Clase A +10dB	20/120
142041	DQCF 424 N	Derivador blindado de 4 salidas. Banda de paso: 5-2400MHz. Atenuación de derivación: 24dB. Pérdidas de paso: 1,3dB (862MHz) / 2dB (2400MHz). Con paso de corriente DC en línea troncal. Clase A +10dB	20/120
142042	DQCF 616 N	Derivador blindado de 6 salidas. Banda de paso: 5-2400MHz. Atenuación de derivación: 16dB. Pérdidas de paso: 4dB (862MHz) / 4,4dB (2400MHz). Con paso de corriente DC en línea troncal. Clase A +10dB	10/60
142043	DQCF 620 N	Derivador blindado de 6 salidas. Banda de paso: 5-2400MHz. Atenuación de derivación: 20dB. Pérdidas de paso: 2,7dB (862MHz) / 3,9dB (2400MHz). Con paso de corriente DC en línea troncal. Clase A +10dB	10/60
142044	DQCF 624 N	Derivador blindado de 6 salidas. Banda de paso: 5-2400MHz. Atenuación de derivación: 24dB. Pérdidas de paso: 1,8dB (862MHz) / 2,8dB (2400MHz). Con paso de corriente DC en línea troncal. Clase A +10dB	10/60
142045	DQCF 816 N	Derivador blindado de 8 salidas. Banda de paso: 5-2400MHz. Atenuación de derivación: 16dB. Pérdidas de paso: 4dB (862MHz) / 4,4dB (2400MHz). Con paso de corriente DC en línea troncal. Clase A +10dB	10/60
142046	DQCF 820 N	Derivador blindado de 8 salidas. Banda de paso: 5-2400MHz. Atenuación de derivación: 20dB. Pérdidas de paso: 2,7dB (862MHz) / 3,9dB (2400MHz). Con paso de corriente DC en línea troncal. Clase A +10dB	10/60
142047	DQCF 824 N	Derivador blindado de 8 salidas. Banda de paso: 5-2400MHz. Atenuación de derivación: 24dB. Pérdidas de paso: 1,8dB (862MHz) / 2,8dB (2400MHz). Con paso de corriente DC en línea troncal. Clase A +10dB	10/60

MEZCLADORES QuiCoax

131005	MQC TS	Mezclador / desmezclador serie QuiCoax. 2 entradas: TER-SAT. Pérdidas de paso: 1dB (TER) / 1,5dB (SAT). Con paso de corriente en entrada SAT. Clase A +10dB	10/120
--------	--------	---	--------

MEZCLADORES QuiCoax F

131006	MQCF TS N	Mezclador / desmezclador multiuso serie QuiCoax / F. 2 entradas: TER- SAT. Pérdidas de paso: 1dB (TER) / 1,5dB (SAT). Con paso de corriente en entrada SAT	10/120
--------	--------------	--	--------

ACCESORIOS QuiCoax

163003	CQC 75	Carga terminal QuiCoax 75 Ohm	25/1000
163008	CQC 75A	Carga terminal aislada QuiCoax 75 Ohm	25/1000
163004	AQC F	Adaptador QuiCoax Macho a F hembra	25/1000
167004	PC QC	Pelacables recto QuiCoax 2 operaciones	1/50
167007	PCA 4QC	Pelacables para cables coaxiales compatible QuiCoax	1
163006	BL QC	Bloqueador para requerimientos de alta tracción	100/1000
059001	AMCD	Accesorio montaje pasivos QuiCoax en carril DIN	1/1000

BASES DE TOMA QuiCoax

145103	TF QC1G	Base de toma final derivación con garras, DATOS-TV. Frecuencia: DATOS (5-65 MHz) / FM (88-108MHz) / TV (120-1000 MHz). Atenuación de derivación: <1dB (DATOS) / <1,5dB (TV). Fijación del conductor del cable mediante inserción rápida. Clase A	10/100
145102	TF QC2W	Base de toma final derivación sin garras, TV-RD / SAT con 2 conectores IEC. Frecuencia: TV 5-694MHz / SAT con paso de corriente SAT. Atenuación de derivación: <1dB (TV-RD) / <1,5dB (SAT). Conexión QuiCoax. Clase A	10/100
145100	TF QC2	Base de toma final derivación con garras, TV-RD / SAT con 2 conectores IEC. Frecuencia: TV 5-694MHz / SAT con paso de corriente SAT. Atenuación de derivación: <1dB (TV-RD) / <1,5dB (SAT). Conexión QuiCoax. Clase A	10/100
145101	TF QC3	Base de toma final derivación con garras, TV / RD / SAT con 2 conectores IEC y un conector F. Frecuencia: TV 5-65/120-790MHz / RD 88-108MHz / SAT 950-2400MHz con paso de corriente SAT. Atenuación de derivación: <1dB (TV) / <4dB RD / <1,5dB (SAT). Conexión QuiCoax. Clase A	10/100
145105	APL N	Accesorio para montaje en pladur	10/100



TF QC2 · TF QC2W



APL

CONECTOR QuiCoax

146001	CFQC	Conector tipo F con conexión QuiCoax. Incluye BL QC.	25/500
--------	------	--	--------



CFQC



Aplicación del bloqueador BL QC en conector QuiCoax para requerimientos de alta tracción



RI 2



RF 12 / RT 12



RF 13



RF 16

LA CONEXIÓN MÁS RÁPIDA Y FIABLE

Presionar, insertar... y listo



BASES DE TOMA TFQC



Detalle botón QuiCoax con ventana de inspección



CONECTOR CFQC



Cabeza moleteada CFQC para un mejor agarre

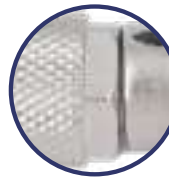

Tuerca integrada para apriete con herramienta

REPARTIDORES CLASE A

REPARTIDOR 1GHZ ICT2: ANEXO II

141007	RT 12	Repartidor clase A de 2 salidas. Banda de paso: 5-1000MHz. Pérdidas de paso: 3,8dB / 1000MHz. Con paso de corriente DC	10/120
--------	-------	--	--------

REPARTIDORES 5-2400 MHz

141006	RI 2	Repartidor clase A de 2 salidas. Banda de paso: 5-2400MHz. Pérdidas de paso: 3,8dB (862MHz) / 4,9dB (2400MHz). Con paso de corriente DC. Conectores inferiores. Compatible PMM (instalación exterior)	10/120
141001	RF 12	Repartidor clase A de 2 salidas. Banda de paso: 5-2400MHz. Pérdidas de paso: 3,8dB (862MHz) / 4,9dB (2400MHz). Con paso de corriente DC	10/120
141002	RF 13	Repartidor clase A de 3 salidas. Banda de paso: 5-2400MHz. Pérdidas de paso: 7dB (862MHz) / 9,5dB (2400MHz). Con paso de corriente DC	10/120
141003	RF 14	Repartidor clase A de 4 salidas. Banda de paso: 5-2400MHz. Pérdidas de paso: 8,1dB (862MHz) / 10dB (2400MHz). Con paso de corriente DC	10/120
141004	RF 16	Repartidor clase A de 6 salidas. Banda de paso: 5-2400MHz. Pérdidas de paso: 11dB (862MHz) / 14,5dB (2400MHz). Con paso de corriente DC	5/60
141005	RF 18	Repartidor clase A de 8 salidas. Banda de paso: 5-2400MHz. Pérdidas de paso: 12dB (862MHz) / 15,5dB (2400MHz). Con paso de corriente DC	5/60



DF 212



DF 412



DF 816



PAU 4



PAU 8

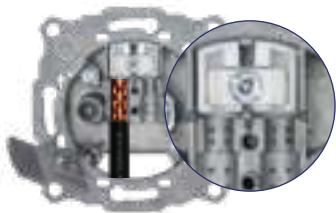

TF D



TF DW

DERIVADORES CLASE A

142001	DF 212	Derivador blindado de 2 salidas. Banda de paso: 5-2400MHz. Atenuación de derivación: 12dB. Pérdidas de paso: 2,2dB (862MHz) / 3,5dB (2400MHz). Con paso de corriente DC en línea troncal. Clase A	10/120
142002	DF 216	Derivador blindado de 2 salidas. Banda de paso: 5-2400MHz. Atenuación de derivación: 16dB. Pérdidas de paso: 1,6dB (862MHz) / 2,6dB (2400MHz). Con paso de corriente DC en línea troncal. Clase A	10/120
142003	DF 220	Derivador blindado de 2 salidas. Banda de paso: 5-2400MHz. Atenuación de derivación: 20dB. Pérdidas de paso: 1,1dB (862MHz) / 2,6dB (2400MHz). Con paso de corriente DC en línea troncal. Clase A	10/120
142004	DF 224	Derivador blindado de 2 salidas. Banda de paso: 5-2400MHz. Atenuación de derivación: 24dB. Pérdidas de paso: 1dB (862MHz) / 2,3dB (2400MHz). Con paso de corriente DC en línea troncal. Clase A	10/120
142005	DF 412	Derivador blindado de 4 salidas. Banda de paso: 5-2400MHz. Atenuación de derivación: 12dB. Pérdidas de paso: 3,2dB (862MHz) / 4,5dB (2400MHz). Con paso de corriente DC en línea troncal. Clase A	10/120
142006	DF 416	Derivador blindado de 4 salidas. Banda de paso: 5-2400MHz. Atenuación de derivación: 16dB. Pérdidas de paso: 1,8dB (862MHz) / 3,5dB (2400MHz). Con paso de corriente DC en línea troncal. Clase A	10/120
142007	DF 420	Derivador blindado de 4 salidas. Banda de paso: 5-2400MHz. Atenuación de derivación: 20dB. Pérdidas de paso: 1,5dB (862MHz) / 2,1dB (2400MHz). Con paso de corriente DC en línea troncal. Clase A	10/120
142008	DF 424	Derivador blindado de 4 salidas. Banda de paso: 5-2400MHz. Atenuación de derivación: 24dB. Pérdidas de paso: 1,3dB (862MHz) / 2dB (2400MHz). Con paso de corriente DC en línea troncal. Clase A	10/120
142009	DF 816	Derivador blindado de 8 salidas. Banda de paso: 5-2400MHz. Atenuación de derivación: 16dB. Pérdidas de paso: 3,8dB (862MHz) / 4,9dB (2400MHz). Con paso de corriente DC en línea troncal. Clase A	5/60
142010	DF 820	Derivador blindado de 8 salidas. Banda de paso: 5-2400MHz. Atenuación de derivación: 20dB. Pérdidas de paso: 1,9dB (862MHz) / 3,2dB (2400MHz). Con paso de corriente DC en línea troncal. Clase A	5/60
142011	DF 824	Derivador blindado de 8 salidas. Banda de paso: 5-2400MHz. Atenuación de derivación: 24dB. Pérdidas de paso: 1,4dB (862MHz) / 2,1dB (2400MHz). Con paso de corriente DC en línea troncal. Clase A	5/60

PAUs CLASE A

143001	PAU 4	PAU repartidor blindado de 4 salidas. Banda de paso: 5-2400MHz. Pérdidas de paso: 8,1dB (862MHz) / 10dB (2400MHz). Con paso de corriente DC. Clase A	10/120
143003	PAU 6	PAU repartidor blindado de 6 salidas. Banda de paso: 5-2400MHz. Pérdidas de paso: 10,5dB (862MHz) / 14,5dB (2400MHz). Con paso de corriente DC. Clase A	5/60
143002	PAU 8	PAU repartidor blindado de 8 salidas. Banda de paso: 5-2400MHz. Pérdidas de paso: 12,5dB (862MHz) / 16,5dB (2400MHz). Con paso de corriente DC. Clase A	5/60

BASES DE TOMA

FINAL DE DERIVACIÓN CON FILTRO TV-SAT

145001	TF D	Base de toma final derivación con garras, TV-RD / SAT con 2 conectores IEC. Frecuencia: TV-RD / SAT con paso de corriente SAT. Atenuación de derivación: <1dB (TV-RD) / <1,5dB (SAT). Fijación del conductor del cable mediante tornillo sobre plástico	10/100
145002	TF DW	Base de toma final derivación sin garras, TV-RD / SAT con 2 conectores IEC. Frecuencia: TV-RD / SAT con paso de corriente SAT. Atenuación de derivación: <1dB (TV-RD) / <1,5dB (SAT). Fijación del conductor del cable mediante tornillo sobre plástico	10/100

FINAL DE DERIVACIÓN CON FILTRO TV-SAT E INSERCIÓN RÁPIDA

145006	TF DI	Base de toma final derivación con garras, TV-RD / SAT con 2 conectores IEC. Frecuencia: TV-RD / SAT con paso de corriente SAT. Atenuación de derivación: <1dB (TV-RD) / <1,5dB (SAT). Fijación del conductor del cable mediante inserción rápida	10/100
145007	TF DIW	Base de toma final derivación sin garras, TV-RD / SAT con 2 conectores IEC. Frecuencia: TV-RD / SAT con paso de corriente SAT. Atenuación de derivación: <1dB (TV-RD) / <1,5dB (SAT). Fijación del conductor del cable mediante inserción rápida	10/100

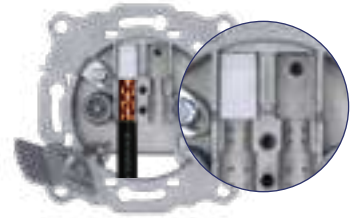

TF DI

CASCADEABLE BAJAS PÉRDIDAS CON FILTRO TV-SAT COMPATIBLE SERIE TU

145008	TCI-5	Base de toma intermedia con garras, con 2 conectores IEC TV / SAT. Frecuencia: TV-RD / SAT con paso de corriente SAT. Atenuación de derivación: <5dB (TV-RD) / <6dB (SAT). Pérdidas de paso: <5,5dB. Fijación del conductor del cable mediante inserción rápida	10/100
--------	-------	---	--------



TU F4

CASCADEABLES UNIVERSALES TV-SAT / TV-SAT

145003	TU F4	Base de toma final de cascada con garras, con 2 conectores IEC universales TV-RD-SAT. Frecuencia: 5-2400 MHz. Atenuación de derivación: <3dB (TV-RD) / <4dB (SAT). Fijación del conductor del cable mediante tornillo sobre plástico	10/100
145004	TU C10	Base de toma intermedia con garras, con 2 conectores IEC universales TV-RD-SAT. Frecuencia: 5-2400 MHz. Atenuación de derivación: 10dB (TV-RD) / 12dB (SAT). Pérdidas de paso: <2,9dB (TV-RD) / <3,2dB (SAT). Paso de corriente. Fijación del conductor del cable mediante tornillo sobre plástico	10/100
145005	TU C15	Base de toma intermedia con garras, con 2 conectores IEC universales TV-RD-SAT. Frecuencia: 5-2400 MHz. Atenuación de derivación: 13dB (TV-RD) / 15dB (SAT). Pérdidas de paso: <2,9dB (TV-RD) / <3,2dB (SAT). Paso de corriente. Fijación del conductor del cable mediante tornillo sobre plástico	10/100



SSB



ACCESORIOS TOMAS

144003	MTB	Marco embellecedor para toma con 2 conectores. Blanco	20/200
144004	SSB	Suplemento para montaje de toma en superficie. Blanco	10/100
144008	MTB 3	Marco embellecedor para toma con 3 conectores. Blanco	20/200

MTB 3

CABLES COAXIALES COMPATIBLES EK ROLLER

EK ROLLER

151059	EK ROLLER	Dispositivo para desenrollado / enrollado de cables coaxiales compatibles con Ek roller	1
151062	EK ROLLER+ 	Dispositivo para desenrollado / enrollado de cables coaxiales compatibles con Ek roller con accesorio	1



EK ROLLER



EK ROLLER+

Ek ROLLER

PATENT
PENDING



Accede al video
demostrativo del
Ek ROLLER

Ek Roller es un nuevo concepto de dispensador de cable patentado por EK que presenta ventajas únicas en el mercado. Su reducido peso y tamaño permite guardarlo en la caja de herramientas exclusiva y lo hace muy manejable en cualquier situación y entorno. Gracias a su robusta estructura de acero, admite tanto bobinas ligeras de menos de 1kg como bobinas de más de 30kg.

- ✓ El sistema de fijación rápido a la bobina permite el cambio de bobina fácilmente y sin herramientas en apenas dos segundos.
- ✓ Una vez fijado, queda automáticamente integrado en las bobinas exclusivas EK con asa lo que facilita aún más su uso y portabilidad.
- ✓ EKRoller permite no solo el desenrollado del cable con sólo tirar del mismo sino también hace cómoda la tediosa tarea del enrollado del cable sobrante al terminar la instalación.
- ✓ Las bobinas EK compatibles con EKRoller constan además de un novedoso sistema que impide que las vueltas de cable sobrante se enreden y garantiza un desenrollado fluido del mismo.

Ek ROLLER + incluye un accesorio que añade peso para optimizar la rotación de bobinas ligeras o con poco cable. Está optimizado para la gama de PAUs PFR y PCR, pudiéndose utilizar también con otras bobinas ligeras compatibles con Ek Roller.



DESENROLLADO BOBINA EK ROLLER

Ek ROLLER



CLASE A CPR Eca

CCR 596-150

Ek ROLLER



CLASE A CPR Eca

CCR 128

Ek ROLLER



CLASE A CPR Fca/PE

CCR 128 N

Ek ROLLER



CLASE A CPR Eca

CCR 3S

Ek ROLLER



CLASE A CPR Fca/PE

CCR 11T

Ek ROLLER



CLASE A CPR Dca

CCR 96D

CLASE A CPR Dca

CCR 96D-250



ASA EN BOBINAS Ek ROLLER

CONDUCTOR CCS-LÁMINA Y MALLA AL PARA SMATV EK ROLLER

151048	CCR 596-150	Cable coaxial de diámetro 5,0mm. 96 hilos. Conductor CCS 0,8mm. Apantallamiento 90dB/clase A. Atenuación: 25,2dB (862MHz) / 39,9dB (2150MHz). Cubierta PVC blanco. CPR Eca. Bobina de cartón 150 m para Ek ROLLER	4/144
151037	CCR 128	Cable coaxial de diámetro 6,9mm. 128 hilos. Conductor CCS 1,13mm. Apantallamiento 90dB/clase A. Atenuación: 17,5dB (862MHz) / 28,5dB (2150MHz). Cubierta PVC blanco. CPR Eca. Bobina de cartón 100 m para Ek ROLLER	4/36/72
151038	CCR 128-250	Cable coaxial de diámetro 6,9mm. 128 hilos. Conductor CCS 1,13mm. Apantallamiento 90dB/clase A. Atenuación: 17,5dB (862MHz) / 28,5dB (2150MHz). Cubierta PVC blanco. CPR Eca. Bobina de madera 250 m para Ek ROLLER	1/36/72
151052	CCR 128 N	Cable coaxial de diámetro 6,8mm. 128 hilos. Conductor CCS 1,13mm. Apantallamiento 90dB/clase A. Atenuación: 17,5dB (862MHz) / 28,5dB (2150MHz). Cubierta PE negro. Bobina de cartón 100 m para Ek ROLLER	4/36/72

TRISHIELD CONDUCTOR CCS-LÁMINA Y MALLA AL PARA CATV EK ROLLER

151053	CCR 3S	Cable coaxial trishield de diámetro 6,9mm. 128 hilos. Conductor CCS 1,13mm. Apantallamiento 110dB/clase A+. Atenuación: 17,5dB (862MHz) / 28,5dB (2150MHz). Cubierta PVC blanco. CPR Eca. Bobina de madera 250 m para Ek ROLLER	1/36/72
151054	CCR 11T	Cable coaxial trishield de diámetro 10,16mm. 128 hilos. Conductor CCS 1,63mm. Apantallamiento 110dB / clase A+. Atenuación: 11,9dB (862MHz) / 19,8dB (2150MHz). Cubierta PE negro. Bobina de madera 300 m para Ek ROLLER	1/24

CONDUCTOR CU-LÁMINA Y MALLA CCA / CPR Dca PARA SMATV EK ROLLER

151049	CCR 596 CU-150	Cable coaxial de diámetro 5,0mm. 96 hilos. Conductor CU 0,8mm. Apantallamiento 90dB/clase A. Atenuación: 25,2dB (862MHz) / 39,9dB (2150MHz). Cubierta PVC blanco. CPR Dca. Bobina de cartón 150 m para Ek ROLLER	4/36/72
--------	----------------	--	---------

ICT 2: CONDUCTOR CU-LÁMINA CU-PE Y MALLA CCA / CPR Dca EK ROLLER

151039	CCR 96D	Cable coaxial de diámetro 6,8mm. 96 hilos. Conductor CU 1,02mm. Apantallamiento 85dB / clase A. Atenuación: 17,9dB (862MHz) / 29,6dB (2150MHz). Cubierta LSZH blanco. CPR Dca. Bobina de cartón 100 m para Ek ROLLER	4/36/72
151040	CCR 96D-250	Cable coaxial de diámetro 6,8mm. 96 hilos. Conductor CU 1,02mm. Apantallamiento 85dB / clase A. Atenuación: 17,9dB (862MHz) / 29,6dB (2150MHz). Cubierta LSZH blanco. CPR Dca. Bobina de madera 250 m para Ek ROLLER	1/36/72
151041	CCR 96N	Cable coaxial de diámetro 6,8mm. 96 hilos. Conductor CU 1,02mm. Apantallamiento 85dB / clase A. Atenuación: 17,9dB (862MHz) / 29,6dB (2150MHz). Cubierta PE negro. Bobina de cartón 100 m para Ek ROLLER	4/36/72
151057	CCR 96N-250	Cable coaxial de diámetro 6,8mm. 96 hilos. Conductor CU 1,02mm. Apantallamiento 85dB / clase A. Atenuación: 17,9dB (862MHz) / 29,6dB (2150MHz). Cubierta PE negro. Bobina de madera 250 m para Ek ROLLER	1/36/72
151042	CCR 96+D	Cable coaxial de diámetro 6,8mm. 96 hilos. Conductor CU 1,13mm. Apantallamiento 85dB / clase A. Atenuación: 17,4dB (862MHz) / 28,4dB (2150MHz). Cubierta LSZH blanco. CPR Dca. Bobina de cartón 100 m para Ek ROLLER	4/36/72
151044	CCR 96+D-250	Cable coaxial de diámetro 6,8mm. 96 hilos. Conductor CU 1,13mm. Apantallamiento 85dB / clase A. Atenuación: 17,4dB (862MHz) / 28,4dB (2150MHz). Cubierta LSZH blanco. CPR Dca. Bobina de madera 250 m para Ek ROLLER	1/36/72
151043	CCR 96G+D	Cable coaxial de diámetro 6,8mm. 96 hilos. Conductor CU 1,13mm. Apantallamiento 85dB / clase A. Atenuación: 17,4dB (862MHz) / 28,4dB (2150MHz). Cubierta LSZH gris. CPR Dca. Bobina de cartón 100 m para Ek ROLLER	4/36/72

Ek ROLLER



CLASE A CPR Dca

CCR 96G+D

CLASE A CPR Dca

CCR 96G+D 250

Ek ROLLER



CLASE A CPR Dca

CCR 96N+

CLASE A CPR Dca

CCR 96N+ 250

Ek ROLLER



CLASE A CPR Dca

CCR 11 CU

CLASE A CPR Dca

CCR 11 CUD

151045	CCR 96G+D-250	Cable coaxial de diámetro 6,8mm. 96 hilos. Conductor CU 1,13mm. Apantallamiento 85dB / clase A. Atenuación: 17,4dB (862MHz) / 28,4dB (2150MHz). Cubierta LSZH gris. CPR Dca. Bobina de madera 250 m para Ek ROLLER	1/36/72
151046	CCR 96N+	Cable coaxial de diámetro 6,8mm. 96 hilos. Conductor CU 1,13mm. Apantallamiento 85dB / clase A. Atenuación: 17,4dB (862MHz) / 28,4dB (2150MHz). Cubierta PE negro. Bobina de cartón 100 m para Ek ROLLER	4/36/72
151058	CCR 96N+ 250	Cable coaxial de diámetro 6,8mm. 96 hilos. Conductor CU 1,13mm. Apantallamiento 85dB / clase A. Atenuación: 17,4dB (862MHz) / 28,4dB (2150MHz). Cubierta PE negro. Bobina de madera 250 m para Ek ROLLER	1/36/72
151055	CCR 11 CU	Cable coaxial de diámetro 10,03mm. 128 hilos. Conductor CU 1,63mm. Apantallamiento 90dB / clase A. Atenuación: 11,9dB (862MHz) / 19,8dB (2150MHz). Cubierta PE negro. Bobina de madera 300 m para Ek ROLLER	1/24
151056	CCR 11 CU D	Cable coaxial de diámetro 10,03mm. 128 hilos. Conductor CU 1,63mm. Apantallamiento 90dB / clase A. Atenuación: 11,9dB (862MHz) / 19,8dB (2150MHz). Cubierta LSZH blanco. CPR Dca. Bobina de madera 300 m para Ek ROLLER	1/24

ICT 2: ESPECIAL ANEXO II / CPR Dca

151051	CCR 112P-D-250	Cable coaxial de diámetro 6,8mm. 112 hilos. Conductor CCS 1,02mm. Apantallamiento 90dB/clase A. Atenuación: 17,9dB (862MHz) / 29,6dB (2150MHz). Lámina pegada sobre el dieléctrico. Cubierta LSZH blanco. CPR Dca. Bobina de madera 250 m para Ek ROLLER	1/36/72
--------	----------------	--	---------

CABLE COAXIAL PRESENTACIÓN 25m

151036	CC 128/25	Cable coaxial de diámetro 6,9mm. 128 hilos. Conductor CCS 1,13mm. Apantallamiento 90dB/clase A. Atenuación: 17,5dB (862MHz) / 28,5dB (2150MHz). Cubierta PVC blanco. CPR Eca. Bobina de 25 m	16
--------	-----------	--	----

CONECTORES Y ACCESORIOS

TIPO F ROSCADOS CON ALETAS

162017	CFR 5 EK	Conector F macho roscado con aletas y ring para cable 4,8-5,2mm	50/2000
162015	CFR 6 EK	Conector F macho roscado con aletas y ring para cable 6,6-7,3mm	50/2000
162020	CFR 6 EK-B	Conector F macho roscado con aletas y ring para cable 6,6-7,3mm. Presentación en bote plástico	100/2000

Descubre las ventajas de los conectores patentados CFR 5 EK y CFR 6 EK



CFR 5 EK



CFR 6 EK



CFR 6 EK-B



EKEY



Ek DRIVER



FUNDA EK DRIVER



Accede al video demostrativo de Ekey y Ek DRIVER



CFR 5

CFR 11



CCP 6

CCP 11



C95M EK



C95H EK

ACCESORIOS PARA CONECTORES ROSCADOS CON ALETAS

167005	EKEY	Llave especial para conectores CFR EK. Uso autónomo o Compatible con EK DRIVER	1/25
167006	EK DRIVER	Destornillador automático con puntas y accesorios. Contiene EKEY	1/32

EKey es una herramienta exclusiva EK, diseñada para facilitar aún más el montaje de los conectores tipo F referencias CFR6EK y CFR5EK (patentados). EKey consta de dos grandes aletas de diseño ergonómico que se adaptan a la mano del instalador y permiten un cómodo montaje. Pero la prestación más revolucionaria de EKey es su compatibilidad con taladros y atornilladores eléctricos. Entre ellos el **EKdriver**, consiguiendo un montaje del conector prácticamente instantáneo y sin esfuerzo alguno. EKey permite aplicar una fuerza de roscado mucho mayor que en un conector roscado convencional y hace posible el montaje incluso en cables de mayor diámetro como los de tipo trishield (CC3S).

Como prestación adicional y complemento perfecto de ayuda al instalador, EKey está dotado de una llave fija de 11mm para conectores F. Al contrario que las llaves fijas metálicas que pueden dañar los equipos si se aplica fuerza excesiva, EKey está fabricado con nylon de alta resistencia y su elasticidad le confiere un control sencillo y efectivo del par de apriete.

EKdriver es un atornillador eléctrico especialmente concebido para su uso junto con la herramienta **EKey** para el montaje de conectores tipo F referencias CFR6EK y CFR5EK. Su diseño ergonómico y su tamaño son similares a un destornillador convencional lo que lo hace ideal para que todo instalador lo lleve en su caja de herramientas. Es compatible con puntas hexagonales estándar de 6mm y se suministra en un completo estuche con cargador, juego de puntas y una llave EKey.

MONTAJE DE CONECTORES CFR 5 EK / CFR 6 EK CON EKEY

Ekey usado a mano

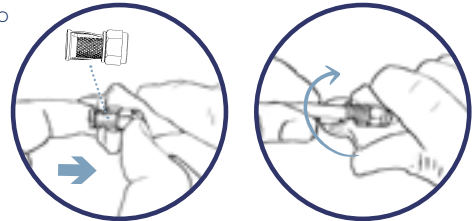

Ekey usando Ekdriver*

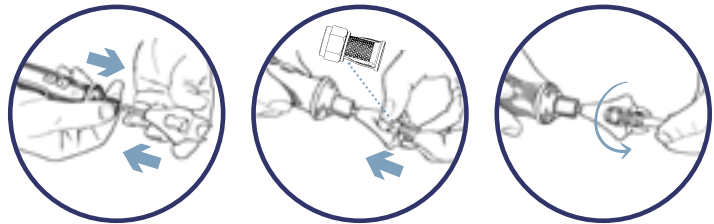

*Los taladros eléctricos se pueden utilizar a baja velocidad

TIPO F ROSCADOS

161006	CFR 11	Conector F macho roscado con ring para cable 11mm (CC 11)	50/400
--------	--------	---	--------

TIPO F COMPRESIÓN

168001	CCP 6	Conector F macho compresión para cable 7mm. Compatible con cables CC 96, CC 128 y CC 3S	250/1000
168002	CCP 11	Conector F macho compresión para cable 11mm. Compatible con cable CC 11	50/400

TIPO IEC BLINDAJE CLASE A++

162018	C95M EK	Conector IEC 9,5mm macho acodado para cable 6,6-6,9mm (CC 128 / CC 3S). Conexión rápida a presión. Primer conector metálico acodado del mercado fabricado en un único bloque de zamak. Diseño patentado por EK que le confiere un apantallamiento Clase A++	25/1000
162019	C95H EK	Conector IEC 9,5mm hembra acodado para cable 6,6-6,9mm. (CC 128 / CC 3S). Conexión rápida a presión. Primer conector metálico acodado del mercado fabricado en un único bloque de zamak. Diseño patentado por EK que le confiere un apantallamiento Clase A++	25/1000
162012	C 95 M49	Conector IEC 9,5mm macho acodado para cable 4,7-5,1mm. (CC 596). Conexión rápida a presión. Primer conector metálico acodado del mercado fabricado en un único bloque de zamak. Diseño patentado por EK que le confiere un apantallamiento Clase A++	25/1000

162013	C 95 H49	Conector IEC 9,5mm hembra acodado para cable de 4,7-5,1mm. (CC 596). Conexión rápida a presión. Primer conector metálico acodado del mercado fabricado en un único bloque de zamak. Diseño patentado por EK que le confiere un apantallamiento Clase A++	25/1000
--------	----------	--	---------

TIPO IEC BASIC

162008	C 95P-M	Conector IEC 9,5mm macho acodado para cable 6,6 - 7,0mm. (CC 112 / CC 96 / CC3S). Conexión por tornillo	250
162009	C 95P-H	Conector IEC 9,5mm hembra acodado para cable de 6,6 - 7,0mm. (CC 112 / CC 96 / CC3S). Conexión por tornillo	250

TIPO F RÁPIDO EN ÁNGULO 90°

161002	CF 90	Conector F macho acodado clase A para cable 6,9-7,3mm. (CC 128 / CC 3S). Conexión rápida a presión	36/432
161009	CF 90 - 6	Conector F macho acodado clase A para cable de 6,6-6,9mm. (CC 112 / CC 96 / CC 128). Conexión rápida a presión	36/432

CARGAS TIPO F

163001	CF 2150	Carga terminal F 75 Ohm	25/200
163002	CF 2150 A	Carga terminal F 75 Ohm aislada	25/200

ADAPTADORES

165001	AFF	Adaptador F hembra / F hembra	25/250
165006	FFQ	Adaptador F hembra / F macho rápido	25/250
165002	AFI	Adaptador F hembra / IEC macho	25/200
165012	AFI H	Adaptador F hembra / IEC hembra	25/200
165005	AFI 90	Adaptador F hembra / IEC macho acodado	25/200
165007	IEC MM	Adaptador IEC macho / IEC macho	25/250
165008	IEC HH	Adaptador IEC hembra / IEC hembra	25/250
166001	RFF	Repartidor 2 salidas	50/400

ATENUADOR

164002	ATS	Atenuador variable con conector F. Frecuencia: 45-2300MHz. Margen de atenuación: 0-20dB. Con paso de corriente DC	30
--------	-----	---	----

INYECTOR DE CORRIENTE

064001	IN 1224	Inyector de corriente con conectores F hembra. 5-2150MHz	30
--------	---------	--	----

HERRAMIENTAS

167001	PCA	Pelacables para cables coaxiales.	1/25
167007	PCA 4QC	Pelacables para cables coaxiales compatible QuiCoax	1
167004	PC QC	Pelacables recto QuiCoax 2 operaciones	1/50
167002	MCP 511	Pinza de compresión para CCP 6 y CCP 11	1/10
167003	HT 3	Herramienta de montaje y corte conectores compresión	1/25
210005	LCF	Llave de plástico para conector F	1/50

CONECTORES IEC CLASE A++ SUPERANDO TUS EXPECTATIVAS

EK presenta el primer conector metálico acodado del mercado fabricado en un único bloque de zamak. Esta gama de conectores IEC 9,5mm acodados están fabricados en una única pieza sin aberturas y con blindaje continuo. Este diseño patentado por EK les confiere el apantallamiento más elevado del mercado (Clase A++).



NUEVO
MODELO
MEJORADO



C 95 M49 - C 95 H49



C 95P-M



C 95P-H



CF 2150



CF 2150 A



AFF



AFI



AFI 90



RFF



PCA 4QC



EJEMPLO DE INSTALACIÓN SMATV - ICT2

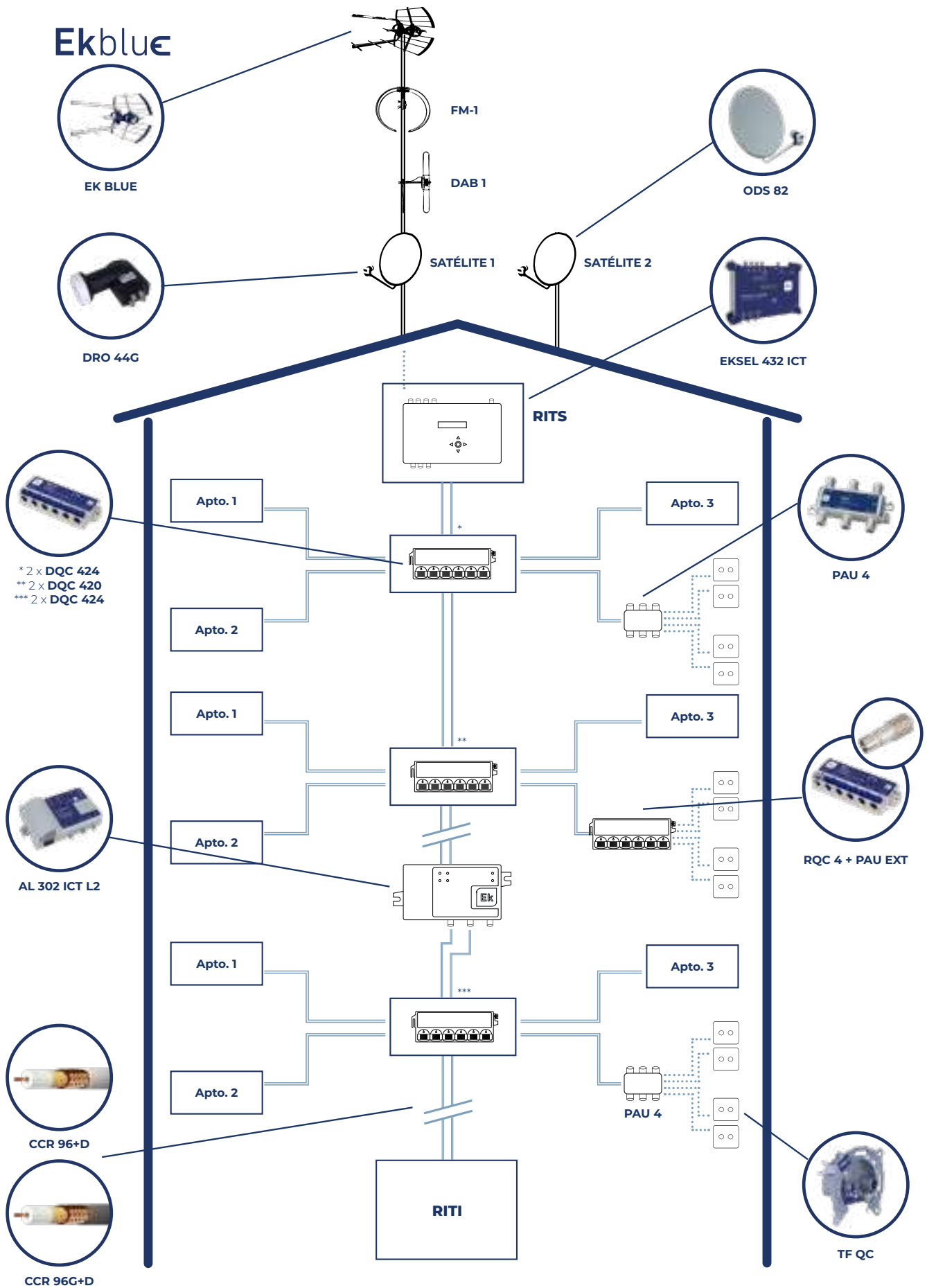

02

ICT2: FIBRA ÓPTICA Y CABLEADO ESTRUCTURADO





RP FO



ARP



BF 48 C

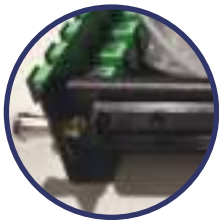

Bandeja rack extraíble de gran robustez



R6 19 450



PP 24 S



KJ C6 HQ



KJ C6A



KJ C6A-TL



KJ C6A-FTL



SC KJ M



FF KJ

RACKS Y ACCESORIOS

ARMARIO MULTIOOPERADOR PARA REGISTRO PRINCIPAL - RITI

396012	RP FO	Armario dos zonas para 48 adaptadores SC/APC. 2 bandejas para un máximo de 48 fusiones. 2 puertas con llaves independientes	1/4
396016	ARP	Placa con 16 adaptadores SC/APC montados para RP FO	1/50

BASTIDORES Y RACKS PARA REGISTRO PRINCIPAL - RITI

361001	B 2U	Bastidor para pared 19" 2U - 300mm fondo	1
361002	B 3U	Bastidor para pared 19" 3U - 300mm fondo	1
396005	RB 4 19 300	Rack para pared 19" 4U, 540 x 362 x 180 mm	1
396021	RB 6 19 300	Rack para pared 19" 6U, 540 x 362 x 211 mm	1
396001	R6 19 450	Rack mural de 19" 6U. 600 x 450 x 370 mm	1
396002	R9 19 450	Rack mural de 19" 9U. 600 x 450 x 500 mm	1
396013	R6UD	Rack mural de 19" 6U. 600 x 400 x 370 mm desmontado	1
396014	R9UD	Rack mural de 19" 9U. 600 x 400 x 500 mm desmontado	1
361016	BF 1U-300	Bandeja fija rack 19" - 1U. Profundidad 300mm	1
361017	BF2U-300	Bandeja fija rack 19" - 2U. Profundidad 300mm	1
397003	GC 19	Guía cables para rack 19" - 1U	1/20
397004	PPC 19	Pasa cables para rack 19" - 1U	1
397001	PC 1 19	Panel ciego 1U rack 19"	1/20
397002	PC 2 19	Panel ciego 2U rack 19"	1

BANDEJAS EXTRAÍBLES PARA FIBRA-RITI

361012	BF 24 C	Bandeja extraíble 24 puertos con 24 adaptadores SC/APC Simplex con tapón antipolvo. Adaptadores montados. 1U	1/5
361013	BF 48 C	Bandeja extraíble 48 puertos con 24 adaptadores SC/APC Duplex con tapón antipolvo. Adaptadores montados. 1U	1/5
361018	BF 24 E	Bandeja extraíble 24 puertos con 24 adaptadores montados SC/APC simplex . Identificador fibras. Tapón antipolvo. 1U	1/5
361019	BF 48 E	Bandeja extraíble 48 puertos con 48 adaptadores montados SC/APC simplex . Identificador fibras. Tapón antipolvo. 1U	1/5
363001	A SCAPC S	Adaptador SC/APC simplex con aletas de fijación	25/2000
363004	A SCAPC D	Adaptador SC/APC duplex con aletas de fijación Para recambio BF 48 C	20/1000
363010	T AD	Bolsa 48 unidades con tornillos para adaptadores SC/APC	1
363011	TP AD S	Tapón para frontal bandeja telescópica conector SC	100
366001	PFF 45	Protectores termorretráctiles de 45mm para fusiones. Bolsa 50 unidades	1

PANELES Y KEYSTONE JACK PARA DATOS-RITI

392005	PP 24 6 C	Patch panel 24 puertos CAT6 montados para rack 19". 1U	1/10
392001	PP 24 S	Patch panel para datos 24 puertos vacío para rack 19". 1U	1/10
393022	KJ C6 HQ	Keystone jack / conector hembra CAT6 UTP sin herramienta, tipo palomilla.	1/100
393005	KJ C6A	Keystone jack / conector hembra CAT6A UTP	1/100
393007	KJ C6A-TL	Keystone jack / conector hembra CAT6A UTP sin herramienta	1/100
393006	KJ C6A-FTL	Keystone jack / conector hembra CAT6A FTP sin herramienta	1/50
393016	SC KJ M	Adaptador SC/APC con tapón antipolvo montado en adaptador para patch panel de datos	10/50
393011	FF KJ	Soporte con adaptador FF para patch panel de datos	25

REGISTROS SECUNDARIOS

361031	RS 4	Registro secundario para 4 fibras conectorizadas o fusionadas. Adaptadores SC/APC no incluidos	1/10
361032	RS 8-12	Registro secundario para 8 fibras conectorizadas o 12 fibras fusionadas. Adaptadores SC/APC no incluidos	1/10
361033	RS 4M	Registro secundario para 4 derivaciones. Adaptadores SC/APC montados. Incluye soporte para splitters SP FO	1/30
361034	RS 8M	Registro secundario para 8 derivaciones. Adaptadores SC/APC montados. Incluye soporte para splitters SP FO	1/20
396023	RP FO P N	Armario plástico dos zonas para 48 adaptadores SC/APC. 4 bandejas para un máximo de 48 fusiones. 2 puertas	1/6

PAUS - KITS PIGTAIL / PATCH CORD COMPATIBLES EK ROLLER

EK ROLLER

151059	EK ROLLER	Dispositivo para desenrollado / enrollado de cables coaxiales compatibles con Ek roller	1
151062	EK ROLLER+ N	Dispositivo para desenrollado / enrollado de cables coaxiales compatibles con Ek roller con accesorio	1

Ek ROLLER

PATENT PENDING

Ek Roller es un nuevo concepto de dispensador de cable patentado por EK que presenta ventajas únicas en el mercado. Su reducido peso y tamaño permite guardarlo en la caja de herramientas y lo hace muy manejable en cualquier situación y entorno. Permite el giro de cajas de PAU de fibra óptica sobre sí mismos, facilitando su desenrollado. Así mismo, gracias a su robusta estructura de acero, admite tanto bobinas ligeras de menos de 1kg como bobinas de más de 30kg

- ✓ El sistema de fijación rápido a la bobina o caja de PAU de fibra permite el cambio de bobina fácilmente y sin herramientas en apenas dos segundos.
- ✓ EkRoller permite no solo el desenrollado del cable con solo tirar del mismo sino también hace cómoda la tediosa tarea del enrollado del cable sobrante al terminar la instalación.
- ✓ Las bobinas EK compatibles con Ek Roller constan además de un novedoso sistema

Ek ROLLER + incluye un accesorio que añade peso para optimizar la rotación de bobinas ligeras o con poco cable. Está optimizado para la gama de PAUs PFR y PCR, pudiéndose utilizar también con otras bobinas ligeras compatibles con Ek Roller.

PAUS CPR Dca COMPATIBLES CON EK ROLLER

361111	PFR 10DT	PAU fibra óptica con 2 adaptadores SC/APC antipolvo y pigtail 2 fibras 10m con sistema de tracción. CPR Dca	1/16
361112	PFR 15DT	PAU fibra óptica con 2 adaptadores SC/APC antipolvo y pigtail 2 fibras 15m con sistema de tracción. CPR Dca	1/16
361113	PFR 20DT	PAU fibra óptica con 2 adaptadores SC/APC antipolvo y pigtail 2 fibras 20m con sistema de tracción. CPR Dca	1/16
361114	PFR 25DT	PAU fibra óptica con 2 adaptadores SC/APC antipolvo y pigtail 2 fibras 25m con sistema de tracción. CPR Dca	1/16
361115	PFR 30DT	PAU fibra óptica con 2 adaptadores SC/APC antipolvo y pigtail 2 fibras 30m con sistema de tracción. CPR Dca	1/16
361116	PFR 50DT	PAU fibra óptica con 2 adaptadores SC/APC antipolvo y pigtail 2 fibras 50m con sistema de tracción. CPR Dca	1/16
361117	PFR 70DT	PAU fibra óptica con 2 adaptadores SC/APC antipolvo y pigtail 2 fibras 70m con sistema de tracción. CPR Dca	1/16

PAUS - KITS LATIGUILLOS CONECTORIZADOS /CPR Dca COMPATIBLES CON EK ROLLER

361118	PFR 20 DEK	PAU fibra óptica con 2 adaptadores SC/APC antipolvo y latiguillo conectorizado 2 fibras 20m con sistema de tracción. CPR Dca	1/16
361119	PFR 25 DEK	PAU fibra óptica con 2 adaptadores SC/APC antipolvo y latiguillo conectorizado 2 fibras 25m con sistema de tracción. CPR Dca	1/16
361120	PFR 30 DEK	PAU fibra óptica con 2 adaptadores SC/APC antipolvo y latiguillo conectorizado 2 fibras 30m con sistema de tracción. CPR Dca	1/16
361121	PFR 50 DEK	PAU fibra óptica con 2 adaptadores SC/APC antipolvo y latiguillo conectorizado 2 fibras 50m con sistema de tracción. CPR Dca	1/16
361122	PFR 70 DEK	PAU fibra óptica con 2 adaptadores SC/APC antipolvo y latiguillo conectorizado 2 fibras 70m con sistema de tracción. CPR Dca	1/16



RS 8-12



RS 8M



RP FO P



Accede al video demostrativo del EK ROLLER



Ek ROLLER +



Bobina de cartón con sistema Ek ROLLER +

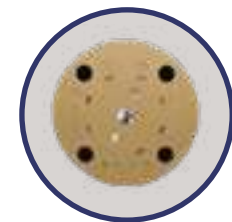

Sistema de fijación para Ek ROLLER +



Ek ROLLER + con accesorio especial para facilitar el desenrollado



PCR XX FEK



PC SA-200



RT 2 A PT



A SCAPC S



A SCAPC AD



TP AD S



PFF 45



MP 18

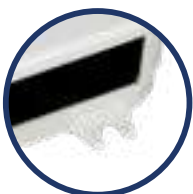

Orejas externas para fijación a pared para mayor comodidad

PATCH CORDS CON CONECTORES FLEXIBLES / BAT FIBRA / CPR Dca EK ROLLER

361126	PCR 12 FEK	Patch cord G657-A2 3mm con conectores flexibles SC/APC. Longitud 12 m. Con sistema de tracción en uno de los extremos	1/16
361127	PCR 18 FEK	Patch cord G657-A2 3mm con conectores flexibles SC/APC. Longitud 18 m. Con sistema de tracción en uno de los extremos	1/16
361128	PCR 24 FEK	Patch cord G657-A2 3mm con conectores flexibles SC/APC. Longitud 24 m. Con sistema de tracción en uno de los extremos	1/16

PATCH CORDS FIBRA 3mm

362002	PC SA 25	Patch cord fibra SM 3mm con conectores SC/APC. Longitud 25cm	1/250
362001	PC SA 100	Patch cord fibra SM 3mm con conectores SC/APC. Longitud 1m	1/250
362005	PC SA-200	Patch cord 3mm con conectores flexibles SC/APC. Longitud 2 m	1/250
362003	PC SA-P 25	Patch cord híbrido fibra SM 3mm con conectores SC/APC-SC/PC. Longitud 25cm	1/250
362004	PC SA-P200	Patch cord híbrido 3mm con conectores flexibles SC/APC y SC/PC. Longitud 2 m	1/250

PIGTAILS FIBRA 0,9mm

362021	PT 150	Pigtail fibra SM 0,9mm con conector SC/APC. Longitud 1,5m	1/25
--------	--------	---	------

ROSETAS FIBRA, DATOS, CABLES Y ACCESORIOS

ROSETAS CON 2 PIGTAILS MONTADOS

361104	RT 2 A PT N	Roseta terminal fibra con dos adaptadores antipolvo SC/APC y 2 pigtails fusionables	1/80
--------	----------------	---	------

ROSETAS VACÍAS Y ADAPTADORES DE FIBRA / BAT FIBRA

361101	RT FO	Roseta terminal fibra para adaptadores SC/APC. Adaptadores no incluidos. Compatible con registros universales de empotrar	1/25
363001	A SCAPC S	Adaptador SC/APC simplex con aletas de fijación	50/2000
363002	A SCAPC S W	Adaptador SC/APC simplex sin aletas de fijación	50/2000
363003	A SCAPC AD	Adaptador SC/APC simplex con tapa antipolvo sin aletas	25/2000
363011	TP AD S	Tapón para agujero no utilizado (caso de un único adaptador) en RT FO	100
366001	PFF 45	Protectores termorretráctiles de 45mm para fusiones. Bolsa 50 unidades	1

CONECTORES FIBRA

363021	CM SA	Conector mecánico SC/APC para fibra monomodo	10/100
--------	-------	--	--------

MULTIPLEXOR TELEFONÍA

399001	MP 18	Multiplexor pasivo telefonía CAT6 1 entrada - 8 salidas con cable extraíble. Incluye cable extraíble RJ 11 / RJ 45	1/16
--------	-------	--	------

ROSETAS Y CONECTORES DATOS

393021	R C6	Roseta terminal datos con tapa antipolvo para conector hembra de datos (no incluida)	1/16
393001	KJ C6	Keystone Jack CAT6 UTP para roseta R C6. Inserción con herramienta H KJ. No apto para su instalación en PP 24 S	25/100
393005	KJ C6A	Keystone jack / conector hembra CAT6A UTP	1/100
393007	KJ C6A-TL	Keystone jack / conector hembra CAT6A UTP sin herramienta	1/100
393022	KJ C6 HQ N	Keystone jack / conector hembra CAT6 UTP sin herramienta, tipo palomilla.	1/100
393006	KJ C6A-FTL	Keystone jack / conector hembra CAT6A FTP sin herramienta	1/50
393003	RJ45 C6	Conector macho RJ45 CAT6 UTP rápido	10/1000
393008	RJ 45U C6A	Conector macho RJ45 CAT6A UTP rápido	10/1000
393009	RJ 45F C6A	Conector macho RJ45 CAT6A FTP rápido	10/1000
393004	C RJ45	Capuchón blanco para conectores RJ45 macho	10/250
393010	C RJ45 Y	Capuchón amarillo para conectores RJ45 macho	10/3000
393013	C RJ45 R	Capuchón rojo para conectores RJ45 macho	10/3000
393014	C RJ45 B	Capuchón azul para conectores RJ45 macho	10/3000
393015	C RJ45 G	Capuchón gris para conectores RJ45 macho	10/3000

HERRAMIENTAS

364001	H PF	Herramienta peladora de fibra. 3 funciones con tope	1
364002	H TJ	Tijeras para cortar fibra	1
394001	H KJ	Herramienta inserción y corte para Keystone KJ C6 / KJ C6A	1
394002	H RJ45	Herramienta crimpadora para conector RJ45 C6	1
394003	HCC RJ45	Herramienta para conectores RJ45 rápidos	1/20

CABLES DE FIBRA / CPR Dca

360019	CFO 2-600 ARM	Cable 2 fibras monomodo 600um G657-A2 LSZH Dca negro armado. Bobina 500m	1
360010	CFO 12 900-D	Cable 12 fibras ajustadas monomodo 900um G657-A2 LSZH Dca. Embalaje por metro	m
360011	CFO 24 900-D	Cable 24 fibras ajustadas monomodo 900um G657-A2 LSZH Dca. Embalaje por metro	m
360012	CFO 48 900-D	Cable 48 fibras ajustadas monomodo 900um G657-A2 LSZH Dca. Embalaje por metro	m
360007	CFC	Corte de fibra	1
360015	CPF	Carrete para fibra óptica grande	1
360020	CPF 2	Carrete para fibra óptica pequeño	1

CABLES DE FIBRA / CPR Dca Ek ROLLER

360025	CFOR 2 900-D	Cable 2 fibras monomodo 900um G657-A2 LSZH Dca blanco. Bobina 500m	1/36/72
360026	CFOR 2 900N	Cable 2 FO monomodo (SM) 900um G657-A2 PE negro. Instalación exterior. Bobina 500 m	1/36/72

CABLES DE DATOS* / CPR Dca Ek ROLLER

390018	CLUR 6 CUD	Cable de datos U/UTP Cat-6 Dca CU LSZH blanco. Bobina de madera 305m para Ek ROLLER	1/36/72
390026	CLUR 6 CUD/500 N NOVIEMBRE	Cable de datos U/UTP Cat-6 Dca CU LSZH blanco. Bobina de madera 500m para Ek ROLLER	1/36/72
390019	CLUR 6 CU-E	Cable LAN CAT6 U/UTP CU exterior UV-PE negro. Bobina de madera 305m para Ek ROLLER	1/36/72

CABLES DE DATOS* / CPR Dca push pull

390010	CLU 6 CUD	Cable de datos U/UTP Cat-6 Dca CU LSZH blanco. Caja push pull 305m	1/36/72
--------	-----------	--	---------



R C6



KJ C6 HQ



KJ C6A-TL



KJ C6A-FTL



RJ45 UC6A · RJ45 F6A



H PF



H TJ



HCC RJ45



CLUR 6 CUD



Accede al video demostrativo del Ek ROLLER



CLU 6 CUD

*Ver otros cables de datos disponibles en la página 74

EJEMPLO DE INSTALACIÓN DE FIBRA ÓPTICA Y DATOS - ICT2

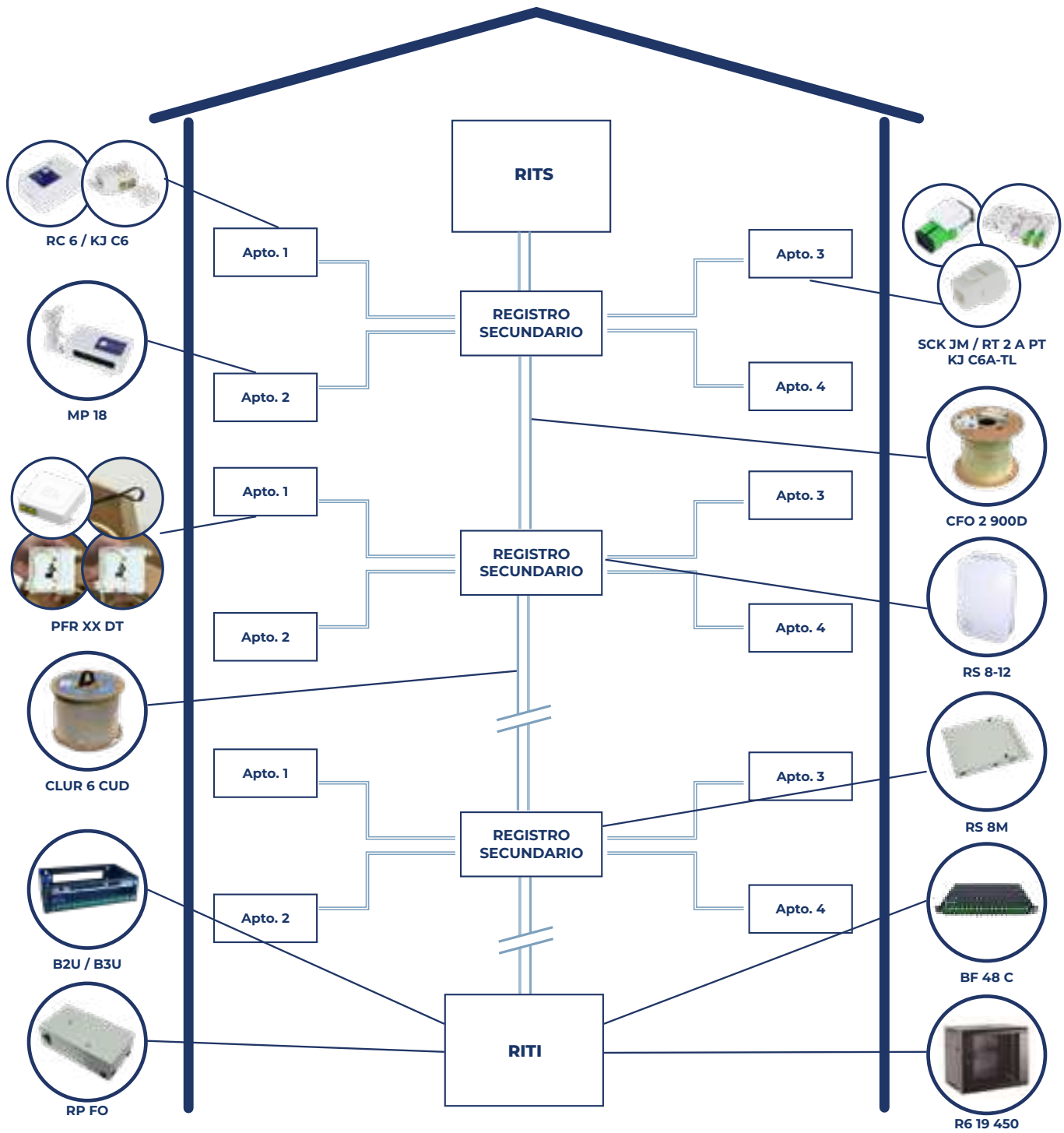

03

RECEPTORES, MODULADORES, ENCODERS IP Y REPETIDORES DE MANDO A DISTANCIA





TK T2



EK HDT2



EK DR-2



EK TC DROID



EN 2HD-IP



MD HD EASY LOOP



MD HD EASY TWIN

RECEPTOR DVB-T2

TK1800	TK T2	Receptor televisión digital terrestre DVB-T/T2 HD H265 HEVC con mando universal	1/20
180023	EK HDT2	Receptor televisión digital terrestre mini HDMI stick DVB-T/T2 HD H265 HEVC con mando universal	1/20

RECEPTOR ANDROID

180032	EK DR-2	Receptor Android 4K/HD, H264/H265, WiFi 2,4GHz, 2 puertos USB, 1 conector HDMI, extensor sensor infrarrojo	1/20
--------	---------	--	------

RECEPTOR DVB-T2 + ANDROID

180021	EK TC DROID	Receptor televisión digital terrestre DVB-T/T2 HD H265 HEVC + Receptor Android 4K/HD, H264/H265, WiFi 2,4GHz. Con mando universal	1/20
--------	-------------	---	------

ENCODER / STREAMER TWIN

284001	EN 2HD-IP	Encoder streamer 2 entradas HDMI. Salida IP multicast / HLS / RTMP para red local o pública (internet) de contenido online. Hasta 25 usuarios simultaneos	1/18
180036	EK PLAYER N	Receptor usuario para solución EN 2HD IP y canales IP en televisores	1

MODULADORES DIGITALES HD

122008	MD HD EASY	Modulador digital a COFDM/QAM. 1 entrada HDMI hasta 1080p. Frecuencias de salida: 170-230MHz + 470-862MHz. Nivel de salida (DIN 45004B): >80dBµV. Entrada de mezcla RF (5-862MHz). USB para programación de parámetros profesionales	1/12
122011	MD HD EASY LOOP	Modulador digital a COFDM/QAM. 1 entrada + LOOP HDMI hasta 1080p. Frecuencias de salida: 170-230MHz + 470-862MHz. Nivel de salida (DIN 45004B): >80dBµV. Entrada de mezcla RF (5-862MHz). USB para programación de parámetros profesionales	1/12
122014	MD HD EASY RC	Modulador digital a COFDM/QAM. 1 entrada + LOOP HDMI hasta 1080p. Frecuencias de salida: 170-230MHz + 470-862MHz. Nivel de salida (DIN 45004B): >80dBµV. Entrada de mezcla RF (5-862MHz). USB grabador/reproductor. USB para programación de parámetros profesionales. Transmisor 33/56 KHz. IR incluido. 80dB margen dinámico. 5Vdc seleccionable para alimentación TRC	1/12
122013	MD HD EASY TWIN	Modulador digital a COFDM/QAM. 2 entradas HDMI hasta 1080p. Frecuencias de salida: 170-230MHz + 470- 862MHz. Nivel de salida (DIN 45004B): >80dBµV. Entrada de mezcla RF (5-862MHz). USB reproductor + USB para programación de parámetros profesionales	1/12
125002	TRC	Receptor IR universal mando a distancia adicional para MD HD EASY RC. 80dB margen dinámico. Fuente de alimentación no incluida	1/12
124007	FA 505	Fuente de alimentación 5Vdc / 500mA para TMD y TRC	1/12

HD COMPATIBLE 4K

122015	MD HD L4K	Modulador digital a COFDM/QAM/ISDB-T. 1 entrada + LOOP HDMI 4K. Frecuencias de salida: 170-230MHz + 470-862MHz. Nivel de salida (DIN 45004B): >80dBµV. Entrada de mezcla RF (5-862MHz). USB para programación de parámetros profesionales	1/12
122016	MD HD L4K RC	Modulador digital a COFDM/QAM/ISDB-T. 1 entrada + LOOP HDMI 4K. Frecuencias de salida: 170-230MHz + 470-862MHz. Nivel de salida (DIN 45004B): >80dBµV. Entrada de mezcla RF (5-862MHz). USB grabador/reproductor. USB para programación de parámetros profesionales. Transmisor 33/56 KHz. IR incluido. 80dB margen dinámico. 5Vdc seleccionable para alimentación TRC	1/12
125002	TRC	Receptor IR universal mando a distancia adicional para MD HD LOOP4K RC. 80dB margen dinámico. Fuente de alimentación no incluida	1/12
124007	FA 505	Fuente de alimentación 5Vdc / 500 mA para TMD y TRC	1/12
059001	AMCD	Accesorio montaje moduladores HD en carril DIN	1/1000



MD HD L4K RC



TRC



MD A

FUENTE DE ALIMENTACIÓN

122009	FA MD	Fuente de recambio para moduladores digitales MD. 5Vdc/2A	1
--------	-------	---	---

MODULADORES ANALÓGICOS

121001	MD A	Modulador analógico audio/vídeo de interior multinorma. Canales de salida: E2-E4, E5-S20, C21-69. Nivel de salida (DIN 45004B): 90dBµV. Entrada de mezcla RF (5-862MHz)	10/60
--------	------	---	-------



CHD

CABLES Y ADAPTADORES PARA MODULADORES

123001	CSR	Cable SCART IN / 3 x RCA OUT 1,5m	25/100
123002	CRR E	Cable 3 x RCA / 3 x RCA 1,5m	5
123003	CRS E	Cable 3 x RCA IN SCART OUT 1,5m	25/100
125001	CHD	Cable HDMI macho / HDMI macho V2.0 1,5m	6/120
165010	HDM 90F	Adaptador acodado plano HDMI macho / HDMI hembra	10



HDM 90

REPETIDORES MANDO A DISTANCIA

124008	IR-W2	Repetidor universal (30-60KHz) de mando a distancia sin hilos. Kit emisor-receptor	1/10
124009	IR-W2 EXT	Emisor sin hilos adicional	1/10
124003	TMD E	Receptor IR universal mando a distancia adicional para MD HD EASY PLUS, MD IR e IR C-U. Fuente de alimentación no incluida	1/12
124010	IR-RC	Repetidor universal de mando a distancia por cable coaxial. Transmisor 33/56 KHz 80dB margen dinámico. Alimentación para emisores adicionales. Kit emisor+receptor y 2 fuentes de alimentación	1/40
125002	TRC	Receptor IR universal mando a distancia adicional para IR RC. 80dB margen dinámico. Fuente de alimentación no incluida	1/12
124007	FA 505	Fuente de alimentación 5Vdc / 500 mA para TMD y TRC	1/12



IR W2



IR-RC

ESQUEMAS DE INSTALACIÓN EN 2HD-IP

Instalación en red local

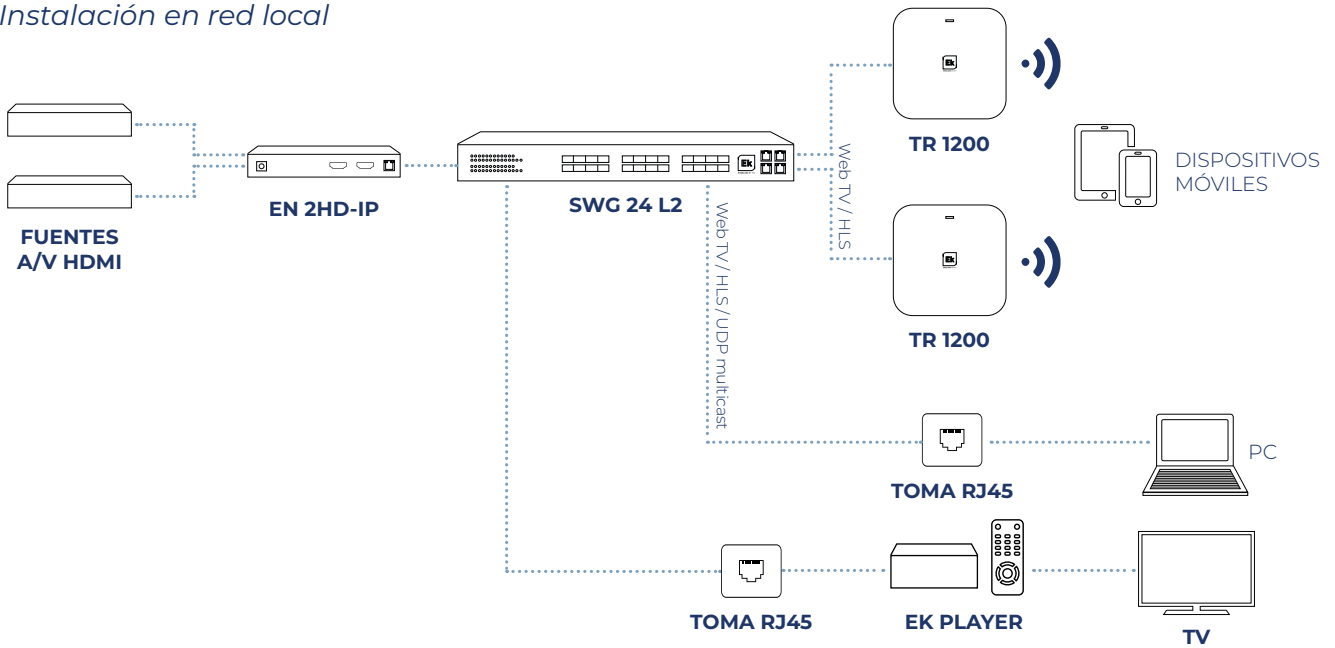

Instalación para transmisión a través de internet (red pública)

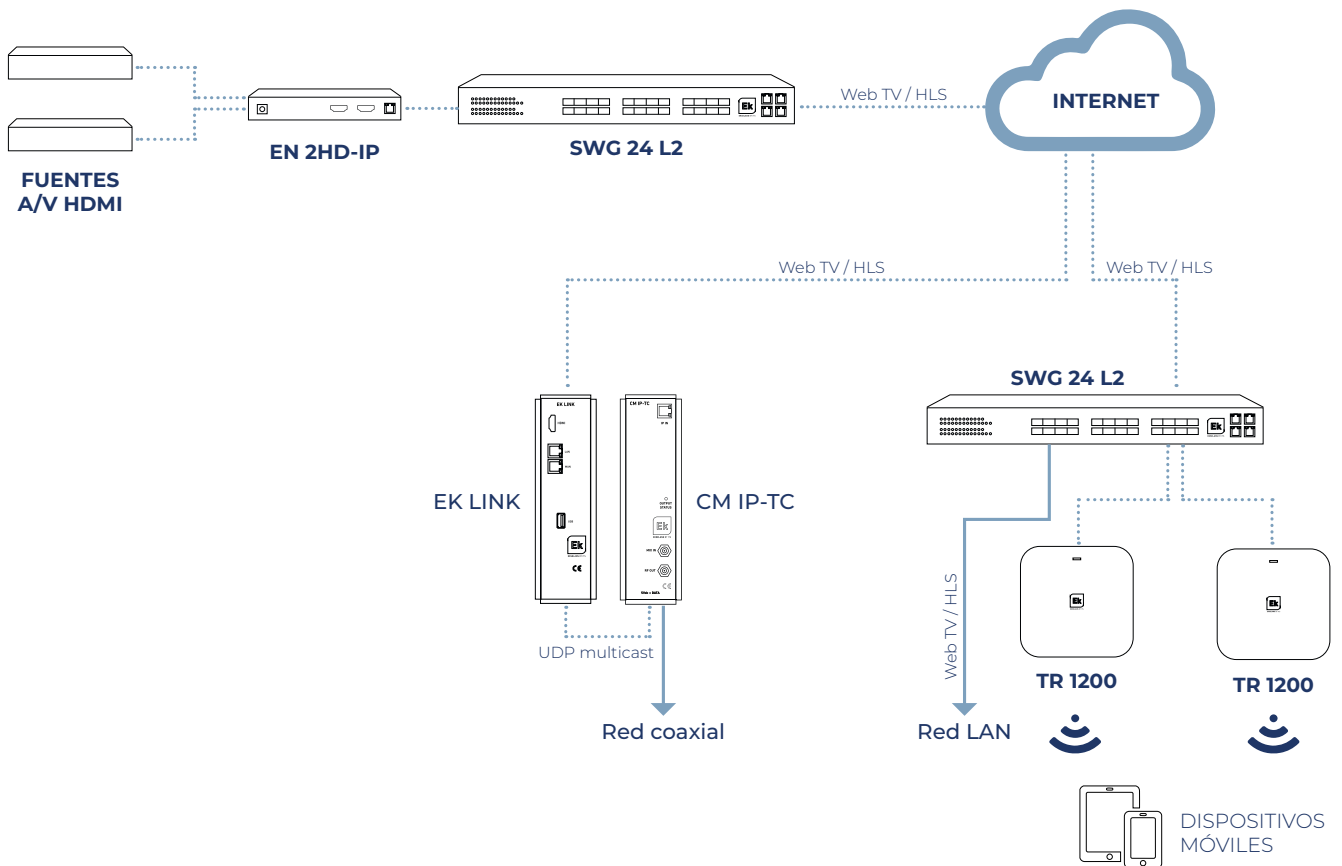

04

CABECERA DE TRANSMODULACIÓN, ENCODERS Y STREAMERS IP





CM COMPACT 8S4



CM COMPACT PLUS 8S4



CM COMPACT PLUS 8S8



CONVIERTE
8 CANALES
TDT HD A SD



KIT CM COMPACT AV 8



8 TUNERS +
HDMI + USB

CM 8SH-TC

CABECERAS COMPACTAS

ENTRADA SATÉLITE - SALIDA DVB-T / DVB-C PROGRAMABLE

085006	CM COMPACT 2S2 E	Transmodulador 2 entradas (2 sintonizadores) DVB-S2 + loop. Salida COFDM-QAM. Nivel de salida: 95dBμV. MER >35dB. Remultiplexación inteligente de servicios. 2 canales de salida en RF (flexibles). 13/18V, 22KHz y DiSEqC. Programación vía PC. Fuente de alimentación incluida	1
085001	CM COMPACT 8S4	Transmodulador 4 entradas (8 sintonizadores) DVB S-S2 multistream. BISS compatible. Salida COFDM-QAM. Nivel de salida: 95dBμV. MER >35dB. Remultiplexación inteligente de servicios. 4 canales de salida en RF (adyacentes). 13/18V, 22KHz y DiSEqC. Programación vía PC. Fuente de alimentación incluida	1
085002	CM COMPACT 8S8	Transmodulador 4 entradas (8 sintonizadores) DVB S-S2 multistream. BISS compatible. Salida COFDM-QAM. Nivel de salida: 95dBμV. MER >35dB. Remultiplexación inteligente de servicios. 8 canales de salida en RF (4+4 adyacentes). 13/18V, 22KHz y DiSEqC. Programación vía PC. Fuente de alimentación incluida	1
080010	CH 3 COMPACT	Chasis mural 3 unidades serie COMPACT	1
085011	CM COMPACT PLUS 2S2 N	Transmodulador 2 entradas (2 sintonizadores) DVB-S2 + loop. Salida COFDM-QAM. Nivel de salida: 95dBμV. MER >35dB. Remultiplexación inteligente de servicios. 2 canales de salida en RF (flexibles). 13/18V, 22KHz y DiSEqC. Programación vía PC. Fuente de alimentación modular con amplificador 114dBμV por canal	1
085007	CM COMPACT PLUS 8S4	Transmodulador 4 entradas (8 sintonizadores) DVB S-S2 multistream. BISS compatible. Salida COFDM-QAM. Nivel de salida: 95dBμV. MER >35dB. Remultiplexación inteligente de servicios. 4 canales de salida en RF (adyacentes). 13/18V, 22KHz y DiSEqC. Programación vía PC. Fuente de alimentación modular con amplificador 112dBμV reales por canal	1
085008	CM COMPACT PLUS 8S8	Transmodulador 4 entradas (8 sintonizadores) DVB S-S2 multistream. BISS compatible. Salida COFDM-QAM. Nivel de salida: 95dBμV. MER >35dB. Remultiplexación inteligente de servicios. 8 canales de salida en RF (4+4 adyacentes). 13/18V, 22KHz y DiSEqC. Programación vía PC. Fuente de alimentación modular con amplificador 108dBμV reales por canal	1

ENTRADA DVB-T / T2 - SALIDA COFDM SD MPEG-2

085005	KIT CM COMPACT AV 8	Kit de cabecera para la conversión de 8 programas DVB-T/DVB-T2 - H264/H.265 a COFDM SD MPEG 2. 2 multiplex COFDM en la salida	1
--------	---------------------	---	---

CABECERAS MULTIFUNCIONALES

ENTRADA SATÉLITE - SALIDA FLEXIBLE* DVB-T / DVB-C PROGRAMABLE

082255	CM 8SH-TC	Transmodulador 4 entradas - 8 sintonizadores DVB S/S2, 13/18V, 22KHz, DiSEqC, Unicable (SATCR-DCSS). USB reproductor de archivos y HDMI IN. Multistream compatible. Nivel de salida 95 dBuV. MER >35dB. Remultiplexación inteligente de servicios. Programación desde PC conectado a la fuente de alimentación. Control remoto integrado desde la fuente de alimentación FA 524	1
--------	-----------	---	---

ENTRADA SATÉLITE - SALIDA FLEXIBLE* DVB-T / DVB-C PROGRAMABLE + IP

082257	CM 8SH-TC/IP 64 STREAMS IP*	Transmodulador 4 entradas - 8 sintonizadores DVB S/S2, 13/18V, 22KHz, DiSEqC. USB reproductor de archivos y HDMI IN. Salida IP + 4 canales flexibles de salida COFDM / QAM programable. Nivel de salida 95 dBuV. MER >35dB. Remultiplexación inteligente de servicios. Hasta 64 SPTS/ MPTS STREAMS IP de salida. Programación desde PC conectado a la fuente de alimentación. Control remoto integrado desde la fuente de alimentación FA 524 Key	1
--------	---------------------------------------	---	---

* 64 streams para un máximo de 64 servicios. 300Mbps máximo

ENTRADA SATÉLITE + CI - SALIDA DVB-T / DVB-C PROGRAMABLE

082327	CM 2S 2CI-2TC N	Transmodulador twin 2 entradas (2 sintonizadores) DVB S/S2 + loop con doble lector Common Interface (2 x CI). 13/18V, 22KHz, DiSEqC. Salida COFDM-QAM. Nivel de salida: 95dB μ V. MER >35dB. Remultiplexación inteligente de servicios. 2 canales de salida en RF (flexibles). Programación desde PC conectado a la fuente de alimentación. Control remoto integrado desde la fuente de alimentación FA 524 Key	1
082323	CM 8S 2CI-4TC N	Transmodulador octo 4 entradas - 8 sintonizadores DVB S/S2/S2X , con doble lector Common Interface (2 x CI). 13/18V, 22KHz, DiSEqC, Unicable (SATCR-DCSS). Multistream / BISS compatible. Salida COFDM-QAM. Remultiplexación inteligente de servicios. 4 canales de salida en RF (adyacentes). Programación desde PC conectado a la fuente de alimentación. Control remoto integrado desde la fuente de alimentación FA 524 Key	1
082325	CM 8S 4CI-4TC N	Transmodulador octo 4 entradas - 8 sintonizadores DVB S/S2/S2X , con cuádruple lector Common Interface (4 x CI). 13/18V, 22KHz, DiSEqC, Unicable (SATCR-DCSS). Multistream / BISS compatible. Salida COFDM-QAM. Remultiplexación inteligente de servicios. 4 canales de salida en RF (adyacentes). Programación desde PC conectado a la fuente de alimentación. Control remoto integrado desde la fuente de alimentación FA 524 Key	1
082324	CM 8S 2CI-8TC N	Transmodulador octo 4 entradas - 8 sintonizadores DVB S/S2/S2X , con doble lector Common Interface (2 x CI). 13/18V, 22KHz, DiSEqC, Unicable (SATCR-DCSS). Multistream / BISS compatible. Salida COFDM-QAM. Remultiplexación inteligente de servicios. 8 canales de salida en RF (4 + 4 adyacentes). Programación desde PC conectado a la fuente de alimentación. Control remoto integrado desde la fuente de alimentación FA 524 Key	1
082326	CM 8S 4CI-8TC N	Transmodulador octo 4 entradas - 8 sintonizadores DVB S/S2/S2X , con cuádruple lector Common Interface (4 x CI). 13/18V, 22KHz, DiSEqC, Unicable (SATCR-DCSS). Multistream / BISS compatible. Salida COFDM-QAM. Remultiplexación inteligente de servicios. 8 canales de salida en RF (4 + 4 adyacentes). Programación desde PC conectado a la fuente de alimentación. Control remoto integrado desde la fuente de alimentación FA 524 Key	1

CM 2S 2CI-2TC

CM 8S 4CI-4TC

CM 8S 2CI-8TC

CM 4T CI-TC

CM 4HD-TC
ENTRADA DVB-T/T2 + DVB-C - SALIDA FLEXIBLE* DVB-T / DVB-C PROGRAMABLE

082258	CM 4T-TC	Transmodulador 1 entrada con 4 sintonizadores independientes DVBT/ T2/C + Loop - 4 canales flexibles de salida COFDM / QAM programable. Nivel de salida 95 dB μ V. MER >35dB. Remultiplexación inteligente de servicios. Programación desde PC conectado a la fuente de alimentación. Control remoto integrado desde la fuente de alimentación FA 524	1
082259	CM 4T-CI-TC	Transmodulador 1 entrada con 4 sintonizadores independientes DVBT/ T2/C + Loop, con doble lector Common Interface (CI) - 4 canales flexibles de salida COFDM / QAM programable. Nivel de salida 95 dB μ V. MER >35dB. Remultiplexación inteligente de servicios. Programación desde PC conectado a la fuente de alimentación. Control remoto integrado desde la fuente de alimentación FA 524	1

MODULADORES MULTIENTRADA - SALIDA DVB-T / DVB-C PROGRAMABLE FLEXIBLE*

082004	CM 4HD-TC	Encoder entrada 4 x HDMI / salida COFDM-QAM. Nivel de salida: 95dB μ V. MER >35dB. Remultiplexación de 4 entradas HDMI en dos canales RF DVB-T/ DVB-C (flexibles). Programación via PC. Telecontrol a través de RJ45 en la fuente de alimentación FA 524	1
--------	-----------	--	---



CM 4AV-TC



CM 8S-IP



CM 8S 2CI-IP



CM 8S 4CI-IP



CM 8TC-IP

MODULADORES MULTIENTRADA - SALIDA DVB-T FLEXIBLE*



082025	CM 2AV-T	Encoder entrada 2 x AV (CVBS) / salida COFDM. Nivel de salida 95 dBuV. MER >32dB. Remultiplexación de 2 entradas AV en un único canal DVB-T. Programación desde PC conectado a la fuente de alimentación. Telecontrol a través de RJ45 en la fuente de alimentación FA 524	1
082003	CM 4AV-TC	Encoder entrada 4 x AV (CVBS) / salida COFDM. Nivel de salida: 95dBuV. MER >35dB. Remultiplexación de 4 entradas A/V en un único canal RF DVB-T. Programación via PC. Telecontrol a través de RJ45 en la fuente de alimentación FA 524	1

ENTRADA SATÉLITE + HDMI - SALIDA IP

082294	CM 8S-IP 	Transmodulador 4 entradas - 8 sintonizadores DVB S/S2/S2X, 13/18V, 22KHz, DiSeqC, Unicable (SATCR-DCSS). Multistream / BISS compatible. Hasta 64 SPTS/MPTS STREAMS IP de salida. Programación desde PC conectado a la fuente de alimentación. Control remoto integrado desde la fuente de alimentación FA 524 Key	1
082262	CM 8SH-IP 	Transmodulador 4 entradas - 8 sintonizadores DVB S/S2, 13/18V, 22KHz, DiSeqC, Unicable (SATCR-DCSS). USB reproductor de archivos y HDMI IN. Multistream / BISS compatible. Hasta 64 SPTS/MPTS STREAMS IP de salida. Programación desde PC conectado a la fuente de alimentación. Control remoto integrado desde la fuente de alimentación FA 524 Key	1
082295	CM 8S 2CI-IP  	Transmodulador octo 4 entradas - 8 sintonizadores DVB S/S2/S2X, con doble lector Common Interface (2 x CI). 13/18V, 22KHz, DiSeqC, Unicable (SATCR-DCSS). Multistream / BISS compatible. Hasta 64 SPTS/MPTS STREAMS IP de salida. Programación desde PC conectado a la fuente de alimentación. Control remoto integrado desde la fuente de alimentación FA 524 Key	1
082322	CM 8S 4CI-IP  	Transmodulador octo 4 entradas - 8 sintonizadores DVB S/S2/S2X, con cuádruple lector Common Interface (4 x CI). 13/18V, 22KHz, DiSeqC, Unicable (SATCR-DCSS). Multistream / BISS compatible. Hasta 64 SPTS/MPTS STREAMS IP de salida. Programación desde PC conectado a la fuente de alimentación. Control remoto integrado desde la fuente de alimentación FA 524 Key	1

* 64 streams para un máximo de 64 servicios. 300Mbps máximo

ENTRADA DVB-T/T2 + DVB-C - SALIDA IP



082260	CM 4T-IP 	Transmodulador 1 entrada con 4 sintonizadores independientes DVB-T/T2/C + Loop. Hasta 64 SPTS/MPTS STREAMS IP de salida. Programación desde PC conectado a la fuente de alimentación. Control remoto integrado desde la fuente de alimentación FA 524 Key	1
082261	CM 4T-CI-IP 	Transmodulador 1 entrada con 4 sintonizadores independientes DVB-T/T2/C + Loop, con doble lector Common Interface (2 x CI) - Hasta 64 SPTS/MPTS STREAMS IP de salida. Programación desde PC conectado a la fuente de alimentación. Control remoto integrado desde la fuente de alimentación FA 524 Key	1
082293	CM 8TC-IP 	Transmodulador 2 entradas con 4 sintonizadores independientes por entrada o 1 entrada (Loop) para 8 sintonizadores DVB-T/T2/C. Hasta 64 SPTS/MPTS STREAMS IP de salida. Programación desde PC conectado a la fuente de alimentación. Control remoto integrado desde la fuente de alimentación FA 524 Key	1

* 64 streams para un máximo de 64 servicios. 300Mbps máximo

STREAMERS MULTIENTRADA - SALIDA IP

082007	CM 4AV-IP	Streamer IP con entrada 4 x AV (CVBS). Salida IP 1000Mbps. RTP / UDP. QoS	1
082008	CM 4HD-IP	Streamer IP con entrada 4 x HDMI (hasta 1080p). Salida IP 1000Mbps. RTP / UDP. QoS	1

ENTRADA IP - SALIDA DVB-T / DVB-C PROGRAMABLE

082018	CM IP-TC 	Entrada IP. 31 streams SPTS / MPTS. 1000Mbps. RTP-UDP / salida COFDM-QAM. Nivel de salida: 95dBuV. MER >35dB. 4 canales de salida en RF (flexibles). Programación via PC. Telecontrol a través de RJ45 en la fuente de alimentación FA 524	1
082019	CM IP CI-TC 	Entrada IP. 31 streams SPTS / MPTS. 1000Mbps. RTP-UDP + 2 x Common interface / salida COFDM-QAM. Nivel de salida: 95dBuV. MER >35dB. 4 canales de salida en RF. Programación via PC. Telecontrol a través de RJ45 en la fuente de alimentación FA 524	1

* 32 servicios por stream. Máximo 512 servicios y 200Mbps

ENTRADA IP - SALIDA IP

082037	CM IP CI-IP 	Entrada IP. 31 streams SPTS / MPTS. 1000Mbps. RTP-UDP + 2 x Common interface / Salida IP 1000 Mbps. RTP / UDP. QoS. Hasta 64 SPTS/MPTS STREAMS IP de salida. Programación desde PC conectado a la fuente de alimentación. Telecontrol a través de RJ45 en la fuente de alimentación FA 524	1
--------	--	--	---

* 32 servicios por stream. Máximo 512 servicios y 300Mbps

TRANSMISOR ÓPTICO 1 GHZ

274106	CM TO 3-1550 	Transmisor óptico IN 47-1000MHz / OUT 1550nm láser DFB. Potencia óptica 3dBm. SC/APC. Autoalimentado	1
--------	---	--	---

TRANSMISOR ÓPTICO 2,6GHZ

274100	CM TO 3 FI-1310	Transmisor óptico IN 30-2600MHz / OUT 1310nm láser DFB. Potencia óptica 3dBm. Señales digitales. SC/APC. Autoalimentado. Compatible con Cabecera CM	1
274107	CM TO 3 FI-1550  NOVIEMBRE	Transmisor óptico IN 30-2600MHz / OUT 1310nm láser DFB. Potencia óptica 3dBm. Señales digitales. SC/APC. Autoalimentado. Compatible con Cabecera CM	1
274102	CM TO 10 FI-1550	Transmisor óptico IN 30-2600MHz / OUT 1550nm láser DFB. Potencia óptica 10dBm. Señales digitales. SC/APC. Autoalimentado. Compatible con Cabecera CM	1

EDFA

274108	CM EDFA 122  NOVIEMBRE	Amplificador óptico 1550nm láser DFB. Potencia óptica 22dBm. Autoalimentado	1
--------	---	---	---

REPARTIDORES ÓPTICOS

274103	CM RF 2	Splitter óptico 2 salidas. Compatible con Cabecera CM	1
274104	CM RF 4	Splitter óptico 4 salidas. Compatible con Cabecera CM	1
274105	CM RF 8	Splitter óptico 8 salidas. Compatible con Cabecera CM	1

ACCESORIOS

082009	FA 524	Fuente de alimentación modular 5Vdc - 20A. Incluye RJ45 de Telecontrol y USB de programación	1
082045	FA 524 KEY	Fuente de alimentación modular 5Vdc - 20A. Incluye RJ45 de Telecontrol y USB de programación. Contiene CM KEY	
082036	FA 510	Fuente de alimentación modular 5Vdc - 10A. Soporta 2 módulos CM + LNB. Requiere CM PR	1
082010	FA 55	Fuente de alimentación enchufable 5Vdc - 5A para módulos FTA y moduladores multientrada. Soporta un módulo CM + LNB. Requiere CM PR	1
082014	CM PR	Unidad exterior para programación cabecera CM por USB Necesaria en fuentes FA 510 y FA 55	1
082015	CM KEY	Clave para acceso a telegestión cabecera CM	1
080005	CHM TR	Chasis mural 6 unidades (5 módulos + 1 fuente)	1
080008	CH 3 TR	Chasis mural 3 unidades (2 módulos + 1 fuente)	1
080006	CHR TR	Chasis para RACK 6 unidades (5 módulos + 1 fuente)	1

**CM IP CI-TC****CM TO 3-1310****FA 524****CH3 TR****CABECERA EN RACK 6U 19"**

SOLUCIONES TECNOLÓGICAS PARA EL SECTOR HOTELERO Y SOCIO SANITARIO

EK pone a disposición del sector hotelero y sociosanitario una amplia gama de soluciones tecnológicas que permite responder a las necesidades y exigencias actuales en materia de conectividad y entretenimiento.

Basado en desarrollos propios, EK dispone de un **amplio abanico** de equipamiento profesional que permite generar entornos multimedia evolucionados en hoteles –Chromecasting, IPTV, streaming para dispositivos móviles–, ya sea actualizando infraestructuras existentes sin necesidad de obras o bien implementando sistemas avanzados FTTR (Fiber-To-The-Room) sobre fibra óptica.

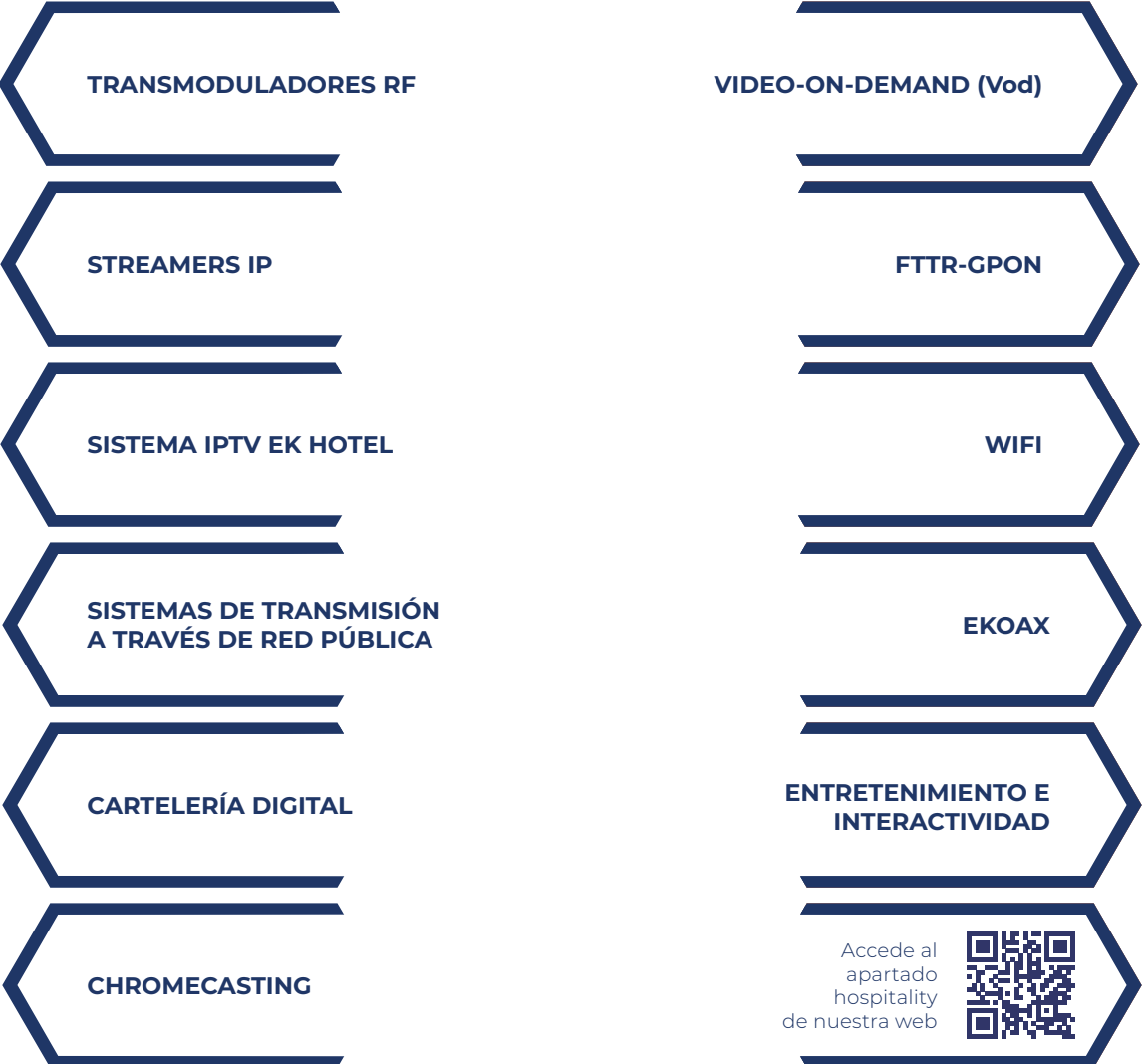

05

HOSPITALITY Y SOCIO SANITARIO / SERVIDORES IPTV / CHROMECASTING / OTT Y OPERADORES

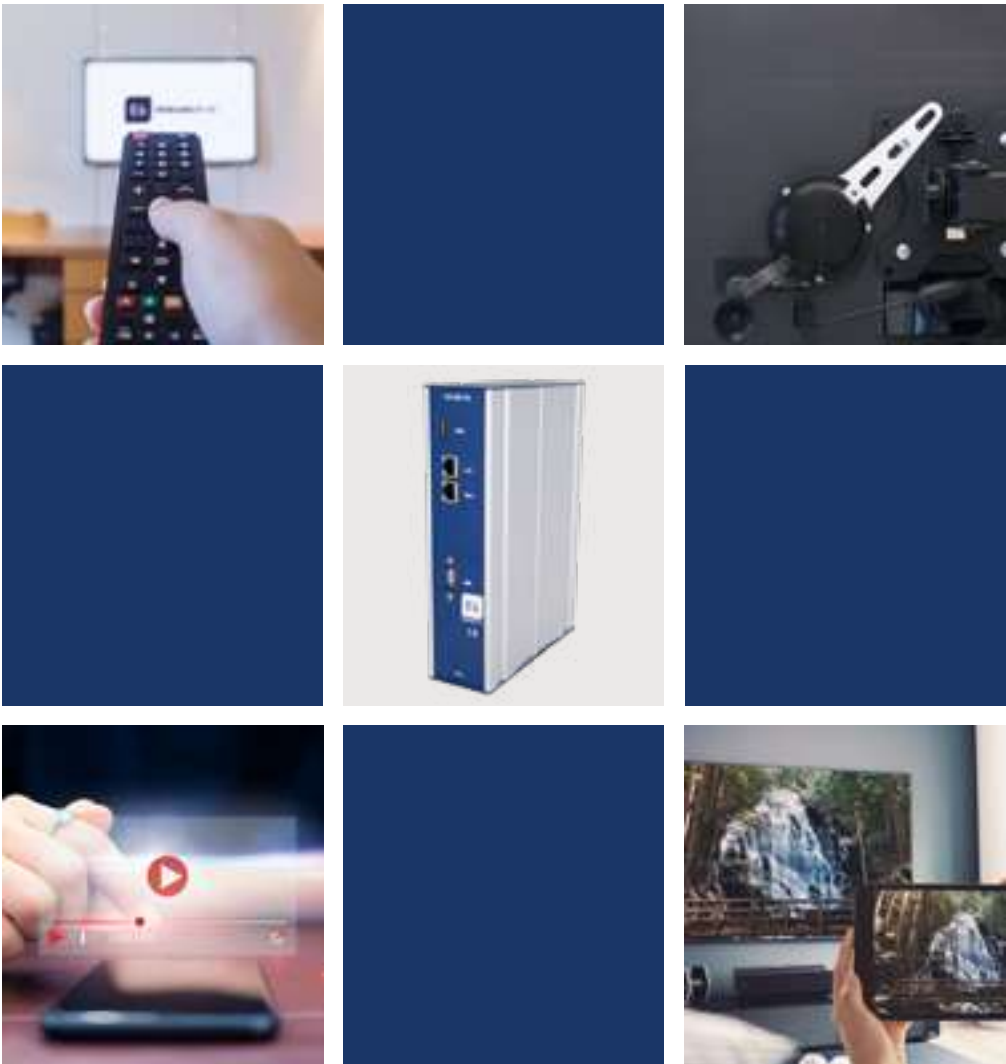



EK BRIDGE · EK LINK



FA 510



EK LINK R



EK STREAM PLUS · OTT BY EK



Nueva versión
con playout
de 2 canales

EK HOTEL TV / EK HOTEL TV PRO



EKHOTELTV



TRANSCODIFICADORES, TRANSRATING, OTT Y STREAMING IP

280026	EK BRIDGE	Encapsulador / desencapsulador de contenido multicast en HTTP (hasta 20 servicios SD o 15 servicios HD) para su transporte a través de Internet pública. Transmisión punto a punto.	1
280027	EK LINK	Convertor / Adaptador IP bidireccional entre protocolos multicast y WebTV (HLS / RTMP / MPEG-DASH) para servicios de TV con capacidades de transcodificación de audio (hasta 20 servicios SD o 15 servicios HD).	1
280052	EK LINK R	Convertor / Adaptador IP bidireccional entre protocolos multicast y WebTV (HLS / RTMP / MPEG-DASH) para servicios de TV con capacidades de transcodificación de audio (hasta 20 servicios SD o 15 servicios HD). Formato rack 19"	1
280044	EK STREAM PLUS	Transcodificador MPEG-2 / H-264 / H265 de servicios de televisión (hasta 30 servicios SD o 15 servicios HD). Entrada y salida IP. Capacidad de conversión bidireccional entre protocolos multicast y WebTV (HLS / RTMP / MPEG-DASH)	1
280032	OTT BY EK*	Servidor OTT para un máximo de 64 servicios y 250 usuarios simultáneos. Incluye motor de video para diferentes formatos WebTV (HLS / RTMP / MPEG-DASH) y portal web configurable, multidispositivo para el acceso a los servicios mediante navegador. Opción de acceso restringido mediante tokens e interfaz para integración con pasarelas de pago. Playout con conmutación optimizada. Compatible DRM	1
280031	EK STREAM PLUS + OTT*	Servidor OTT para un máximo 30 servicios y 125 usuarios simultáneos con capacidad de transcodificación previa de servicios (hasta 16 servicios SD / 8 servicios HD) Entrada y salida IP. Capacidad de conversión bidireccional entre protocolos multicast y WebTV (HLS / RTMP / MPEG-DASH). Incluye motor de video para diferentes formatos WebTV (HLS, RTMP, MPEG DASH) y portal web configurable, multi-dispositivo, para el acceso a los servicios mediante navegador, con opción de acceso restringido mediante tokens y con interfaz para integración con pasarelas de pago	1
180012	STB IP BASIC	Receptor IPTV para OTT BY EK	1
180035	STB PROF	Receptor IPTV 4K para OTT BY EK	1
280049	EK EPG	Servicio de generación flexible de guía electrónica de programación (EPG) para plataformas OTT y DVB. Gestión desde la nube mediante interfaz web	1
311008	EK SOP	Soporte y puesta en marcha servidores	1

*Consultar licencia anual

HOSPITALITY / SOCIOSANITARIO / IPTV

280029	EK STREAM BASIC	Transcodificador MPEG-2 / H-264 / H265 de servicios de televisión (hasta 4 servicios SD o 2 servicios HD). Entrada y salida IP. Capacidad de conversión bidireccional entre protocolos multicast y WebTV (HLS / RTMP / MPEG-DASH). Formato cabecera CM.	1
280044	EK STREAM PLUS	Transcodificador MPEG-2 / H-264 / H265 de servicios de televisión (hasta 30 servicios SD o 15 servicios HD). Entrada y salida IP. Capacidad de conversión bidireccional entre protocolos multicast y WebTV (HLS / RTMP / MPEG-DASH). Formato rack 19"	1
280047	EK HOTEL TV	Servidor de tratamiento IPTV multicast / web TV para hoteles. Portal de configuración simplificado. Gestión de lista de canales e información personalizable por usuario. Gestión remota de dispositivos STB IP. Playout 2 canales. Formato cabecera CM.	1
280059	EK HOTEL TV PRO	Servidor de tratamiento IPTV multicast / web TV para hoteles. Portal de configuración simplificado. Gestión de lista de canales e información personalizable por usuario. Gestión remota de dispositivos STB IP. Transmisión de canales de WebTV (HLS / RTMP / MPEG-DASH) sobre WiFi para un máximo de 20 servicios SD o 7HD y 70 usuarios. Playout 2 canales. Formato cabecera CM.	1

280082	MVOD	Opción VOD para EK HOTEL TV PRO / EK HEALTH PRO	1
280083	MPT	Opción planificador de tareas para EK HOTEL TV / PRO	1
280048	EK HOTEL TV PLUS	Servidor de tratamiento IPTV multicast / web TV para hoteles. Portal de configuración simplificado. Gestión de lista de canales e información personalizable por usuario. Gestión remota de dispositivos STB IP. Transmisión de canales de WebTV (HLS / RTMP / MPEG-DASH) sobre WiFi para un máximo de 64 servicios SD o 22HD y 250 usuarios. Playout 5 canales. VOD	1
280064	EK HEALTH	Servidor de tratamiento IPTV multicast / web TV para hospitales / residencias. Portal de configuración simplificado. Configuración de canales e información personalizable según las características del paciente o residente. Opción de creación de notificaciones, alertas o alarmas dirigidas al personal encargado de la atención del paciente o residente. Apagado y encendido centralizado de receptores, opción de limitación de volumen máximo, posibilidad de selección centralizada y temporizada de canales. Playout 2 canales. Formato cabecera CM.	1
280065	EK HEALTH PRO	Servidor de tratamiento IPTV multicast / web TV para hospitales / residencias. Portal de configuración simplificado. Configuración de canales e información personalizable según las características del paciente o residente. Opción de creación de notificaciones, alertas o alarmas dirigidas al personal encargado de la atención del paciente o residente. Apagado y encendido centralizado de receptores, opción de limitación de volumen máximo, posibilidad de selección centralizada y temporizada de canales. Transmisión de canales de WebTV (HLS / RTMP / MPEG-DASH) sobre WiFi para un máximo de 20 servicios SD o 7HD y 70 usuarios. Playout 2 canales. Formato cabecera CM.	1
280066	EK HEALTH PLUS	Servidor de tratamiento IPTV multicast / web TV para hospitales / residencias. Portal de configuración simplificado. Configuración de canales e información personalizable según las características del paciente o residente. Opción de creación de notificaciones, alertas o alarmas dirigidas al personal encargado de la atención del paciente o residente. Apagado y encendido centralizado de receptores, opción de limitación de volumen máximo, posibilidad de selección centralizada y temporizada de canales. Transmisión de canales de WebTV (HLS / RTMP / MPEG-DASH) sobre WiFi para un máximo de 64 servicios SD o 22HD y 250 usuarios. Playout 5 canales. VOD	1
180035	STB PROF	Receptor IPTV 4K para EK HOTEL TV / EK HEALTH	1
180033	MSTB	Mando a distancia simplificado para STB PROF	1

HOSPITALITY / CHROMECASTING

280070	RGM	Router multi puerto (10 x 1Gb)	1
280055	EK CAST MINI	Mini servidor de gestión de dispositivos Chromecast para un máximo de 40 usuarios (sistema de gestión L CAST incluido). Formato sobremesa	1
280053	EK CAST	Servidor RACK de gestión de dispositivos Chromecast para un máximo de 250 usuarios	1
280084	EK CAST PLUS	Servidor RACK de gestión de dispositivos Chromecast para un máximo de 500 usuarios	1
280077	ACRJ	Adaptador RJ45 para Chromecast	1
280054	DPC	Dispositivo de protección / fijación Chromecast	1
280062	CRP	Chromecast + DPC ensamblado	1
125004	CHD CR	Cable HDMI 0.5m macho-hembra	1
280056	L CAST	Sistema de gestión para dispositivos Chromecast	1
280057	C CAST	Servicio de configuración Chromecast en EK CAST. Opcional	1
280092	L CAST TV	Sistema de gestión para TVs hospitality con Chromecast integrado	1
280058	IPMS	Interfaz gráfico de configuración para la conexión PMS a través de Char	1
311008	EK SOP	Soporte y puesta en marcha servidores	1

Nueva versión con VoD y playout de 5 canales



EK HOTEL TV PLUS



EKHEALTH



Nueva versión con playout de 2 canales

EK HEALTH / EK HEALTH PRO



EK HEALTH PLUS



RGM



EKCAST

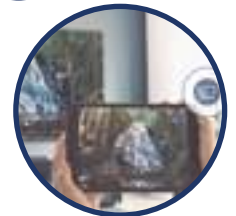

EK CAST



Montaje de CRP en televisor



SWG 24 L2



EN 2HD-IP



CHR TR



CM IP-TC



UPS 1000

SWITCH GESTIONABLE

334200	SWG 24 L2	Switch Ethernet Layer2. 24 puertos x Gb Ethernet + 4 x SFP. 1Gbps	1
--------	-----------	---	---

ENCODER / STREAMER TWIN

284001	EN 2HD-IP	Encoder streamer 2 entradas HDMI. Salida IP multicast / HLS / RTMP para red local o transmisión online. Hasta 25 usuarios	1/18
180036	EK PLAYER	Receptor usuario para solución EN 2HD IP y canales IP en televisores	1

ENCODERS ENTRADA IP - SALIDA DVB-T / DVB-C PROGRAMABLE

082018	CM IP-TC 	Entrada IP. 31 streams SPTS / MPTS. 1000Mbps. RTP-UDP / salida COFDM-QAM. Nivel de salida: 95dBµV. MER >35dB. 4 canales de salida en RF (flexibles). Programación vía PC. Telecontrol a través de RJ45 en la fuente de alimentación FA 524	1
082019	CM IP CI-TC 	Entrada IP. 31 streams SPTS / MPTS. 1000Mbps. RTP-UDP + 2 x Common interface / salida COFDM-QAM. Nivel de salida: 95dBµV. MER >35dB. 4 canales de salida en RF. Programación vía PC. Telecontrol a través de RJ45 en la fuente de alimentación FA 524	1
082009	FA 524	Fuente de alimentación modular 5Vdc - 20A. Incluye RJ45 de Telecontrol y USB de programación	1
080006	CHR TR	Chasis para RACK 6 unidades (5 módulos + 1 fuente)	1

* 32 servicios por stream. Máximo 512 servicios y 200Mbps

STREAMERS MULTIENTRADA - SALIDA IP

082007	CM 4AV-IP	Streamer IP con entrada 4 x AV (CVBS). Streams de salida 1000Mbps. RTP / UDP. QoS	1
082008	CM 4HD-IP	Streamer IP con entrada 4 x HDMI (hasta 1080p). Streams de salida 1000Mbps. RTP / UDP. QoS	1

EQUIPOS DE CONTINUIDAD

312004	UPS 1000	Equipo de continuidad 1KVA online. Eficiencia AC/AC 92%. Factor de potencia 0.9. Autonomía 9 minutos. Display y formato rack 19"	1
312005	PB UPS	Pack baterías externas	1
312006	SNMP UPS	Tarjeta SNMP de control	1

¿CONOCES NUESTRAS SOLUCIONES PROFESIONALES DE IPTV?

SOLUCIONES PROFESIONALES IPTV

STREAMING IP MULTICAST Y WEB TV

SISTEMAS OTT

IPTV PUNTO-A-PUNTO Y PUNTO-MULTIPUNTO

TRANSCODIFICACIÓN Y TRANSRATING

ÁMBITO DE APLICACIÓN

HOTELES Y HOSPITALES

OPERADORES

EDIFICIOS RESIDENCIALES

CARTELERÍA DIGITAL

INDUSTRIA

06

CATV / HFC TRANSMISIÓN - RECEPCIÓN ÓPTICA / ICT2





AC 129 TR



JXP X

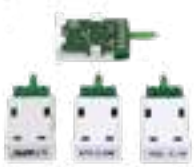

JMP -1 / STI-3.5 / TSI-1/9



FA 6AC



MCAL 381 LR



MAA 22



TO 3 1310

AMPLIFICADORES DE LÍNEA/TELEDISTRIBUCIÓN

CATV TELEALIMENTADO

102007	AC 129 TR	Amplificador IP64 bidireccional troncal telealimentado. G: 39dB (85-1006MHz) / -2,5/25dB configurable (5-65MHz). Nivel de salida: 129dB μ V (DIN 45004B / 118dB μ V 42 canales CENELEC). Alimentación Vac. Conectores PG11. Adaptadores 5/8, JMP-1 y JXP-0 incluidos	1
102008	JMP-1	Paso directo de señal para AC 129 TR	1
102009	STI-3,5	Repartidor de señal (-3,5/-3,5dB) para AC 129 TR	1
102010	TSI-1/9	Derivador de señal (-1/-9dB) para AC 129 TR	1
102011	JXP 0	Atenuador 0dB para AC 129 TR	10
102012	JXP 2	Atenuador 2dB para AC 129 TR	10
102013	JXP 3	Atenuador 3dB para AC 129 TR	10
102014	JXP 6	Atenuador 6dB para AC 129 TR	10
102015	JXP 9	Atenuador 9dB para AC 129 TR	10
102016	JXP 12	Atenuador 12dB para AC 129 TR	10
161012	A 11-58	Adaptador PG11 a 5/8	1
161011	C 58-11	Conector 5/8 para cables 10/11mm	1/20
161013	C 58-15	Conector 5/8 para cables 15/16mm	1
161014	A 58-F	Adaptador 5/8 a F	1

FUENTES PARA TELEALIMENTACIÓN

102020	FA 6AC	Fuente para telealimentación AC 129 TR. 60 Vac / 6A	1
--------	--------	---	---

CATV AUTOALIMENTADOS

061007	MCAL 381LR	Micro central / amplificador de línea 1 entrada (88 - 1000MHz) y línea de retorno pasiva 5-65MHz. G: 26dB (88MHz) -32dB (1000MHz). Nivel de salida (DIN 45004B): 117dB μ V (VHF) - 114dB μ V (UHF). Clase A. Compatible con EKOAX	10/60
102006	AC 118 R	Amplificador con línea de retorno pasiva 5-65MHz. Frecuencia directa 87-1000MHz. G: 38dB. Nivel de salida (DIN 45004B) 118dB μ V. TEST: -20dB. Compatible con EKOAX	6/24

AMPLIFICADORES DE APARTAMENTO

CATV

111009	MAA 22	Amplificador de apartamento con línea de retorno. 1 entrada (5-65 / 88-1000MHz). 1 salida. G: 12-17-22dB. Nivel de salida (DIN 45004B): 110dB μ V. Compatible con EKOAX	10/60
--------	--------	---	-------

TRANSMISORES, SPLITTERS Y RECEPTORES ÓPTICOS

TRANSMISORES ÓPTICOS SERIE BASIC

271017	TO 3 1310	Transmisor óptico IN 47-1000MHz / OUT 1310nm Láser DFB. Potencia óptica 3dBm. SC/APC	1
271001	TO 3 FI	Transmisor óptico IN 30-2600MHz / OUT 1310nm Láser DFB. Potencia óptica 3dBm. Señales digitales. SC/APC	1

TRANSMISORES ÓPTICOS SERIE CM

274100	CM TO 3 FI-1310	Transmisor óptico IN 30-2600MHz / OUT 1310nm láser DFB. Potencia óptica 3dBm. Señales digitales. SC/APC. Autoalimentado. Compatible con cabecera CM	1
274106	CM TO 3 FI-1550 N	Transmisor óptico IN 47-1000MHz / OUT 1550nm láser DFB. Potencia óptica 3dBm. SC/APC. Autoalimentado	1
274107	CM TO 3 FI-1550 N	Transmisor óptico IN 30-2600MHz / OUT 1310nm láser DFB. Potencia óptica 3dBm. Señales digitales. SC/APC. Autoalimentado. Compatible con Cabecera CM	1
274102	CM TO 10 FI-1550	Transmisor óptico IN 30-2600MHz / OUT 1550nm láser DFB. Potencia óptica 10dBm. Señales digitales. SC/APC. Autoalimentado. Compatible con cabecera CM	1



COMPATIBLE
ICT2

CM TO 3 FI-1550

EDFA

274108	CM EDFA 122 N	Amplificador óptico 1550nm láser DFB. Potencia óptica 22dBm. Autoalimentado	1
--------	------------------	---	---



CM RF 8

REPARTIDORES ÓPTICOS SERIE CM

274103	CM RF 2	Splitter óptico 2 salidas. Compatible con cabecera CM	1
274104	CM RF 4	Splitter óptico 4 salidas. Compatible con cabecera CM	1
274105	CM RF 8	Splitter óptico 8 salidas. Compatible con cabecera CM	1

CHASIS DE MONTAJE SERIE CM

080005	CHM TR	Chasis mural 6 unidades (5 módulos + 1 fuente)	1
080008	CH 3 TR	Chasis mural 3 unidades (2 módulos + 1 fuente)	1
080006	CHR TR	Chasis para RACK 6 unidades (5 módulos + 1 fuente)	1

SPLITTERS ÓPTICOS COMPACTOS

366133	SCF 2	Splitter fibra óptica modular (cassette) 1x2 conectorizado SC/APC	1
366134	SCF 4	Splitter fibra óptica modular (cassette) 1x4 conectorizado SC/APC	1
366135	SCF 8	Splitter fibra óptica modular (cassette) 1x8 conectorizado SC/APC	1
366136	SCF 16	Splitter fibra óptica modular (cassette) 1x16 conectorizado SC/APC	1
366137	SCF 32	Splitter fibra óptica modular (cassette) 1x32 conectorizado SC/APC	1
366138	SSCF	Soporte fijación a pared splitters SCF	1



SSCF

SSCF + SCF 8



RO 4 LR

RECEPTOR ÓPTICO DE CABECERA 5-200MHz

275001	RO 4LR	Receptor óptico QUAD 1200-1620nm. Potencia entrada 0...-23dBm. Salida 5-200MHz 120dBμV. TEST -20dB	1
--------	--------	--	---



RO 88 AGC

RECEPTOR ÓPTICO 1GHZ

270002	RO 88 AGC	Receptor óptico FTTH. IN 1260-1620nm. Nivel óptico 2...-15dBm (AGC 0...-12dBm) / OUT 47-862MHz. Nivel de salida >80dBμV. SC/APC	1
--------	-----------	---	---

RECEPTOR ÓPTICO 2,6GHz

270003	RO 90 FI AGC	Receptor óptico FTTH. IN 1260-1620nm. Nivel óptico 3...-15dBm (AGC 0...-12dBm) / OUT 47-2600MHz. Nivel de salida >80dBμV. SC/APC	1
--------	--------------	--	---



COMPATIBLE
ICT2

RO 90 FI AGC



ON 129 AC



ON 123



TO LR XXXX



JXP X



JMP -1 / STI-3.5 / TSI-1/9

NODOS ÓPTICOS

NODOS ÓPTICOS HFC 1GHz DOCSIS 3.0

273002	ON 129 AC	Nodo óptico 87-1002MHz. Preparado para inserción TX 5-65MHz. Nivel de salida: 129dBμV (DIN 45004B / 114dBμV 42 canales CENELEC). Alimentación Vac. Conectores PG11. IP64	1
273001	ON 123	Nodo óptico 87-1002MHz. Preparado para inserción TX óptico 5-65MHz. Nivel de salida: 123dBμV (DIN 45004B / 109dBμV 42 canales CENELEC). Alimentación 230Vac. Conectores F. IP64	1
274001	TO LR 1310 FP	Transmisor óptico insertable en nodos ON xxx. Láser 1310nm FP. Potencia óptica de salida 0dBm. Indicador de status	1
274002	TO LR 1310 DFB	Transmisor óptico insertable en nodos ON xxx. Láser 1310nm DFB. Potencia óptica de salida 3dBm. Indicador de status	1
274003	TO LR 1550 DFB	Transmisor óptico insertable en nodos ON xxx. Láser 1550nm DFB. Potencia óptica de salida 3dBm. Indicador de status	1
274005	TO XX CWDM	Transmisor óptico insertable en nodo ON xxx para CWDM con longitud de onda bajo demanda. Potencia óptica de salida 3dBm. Indicador de status	1

ACCESORIOS NODOS ÓPTICOS 1GHz

102008	JMP-1	Paso directo de señal para nodos HFC	1
102009	STI-3,5	Repartidor de señal (-3,5/-3,5dB) para nodos HFC	1
102010	TSI-1/9	Derivador de señal (-1/-9dB) para nodos HFC	1
102011	JXP 0	Atenuador 0dB para nodos HFC	10
102012	JXP 2	Atenuador 2dB para nodos HFC	10
102013	JXP 3	Atenuador 3dB para nodos HFC	10
102014	JXP 6	Atenuador 6dB para nodos HFC	10
102015	JXP 9	Atenuador 9dB para nodos HFC	10
102016	JXP 12	Atenuador 12dB para nodos HFC	10
274004	2FPG11	Adaptador 2 fibras a PG11 para nodos HFC	1

EJEMPLO DE RED HFC

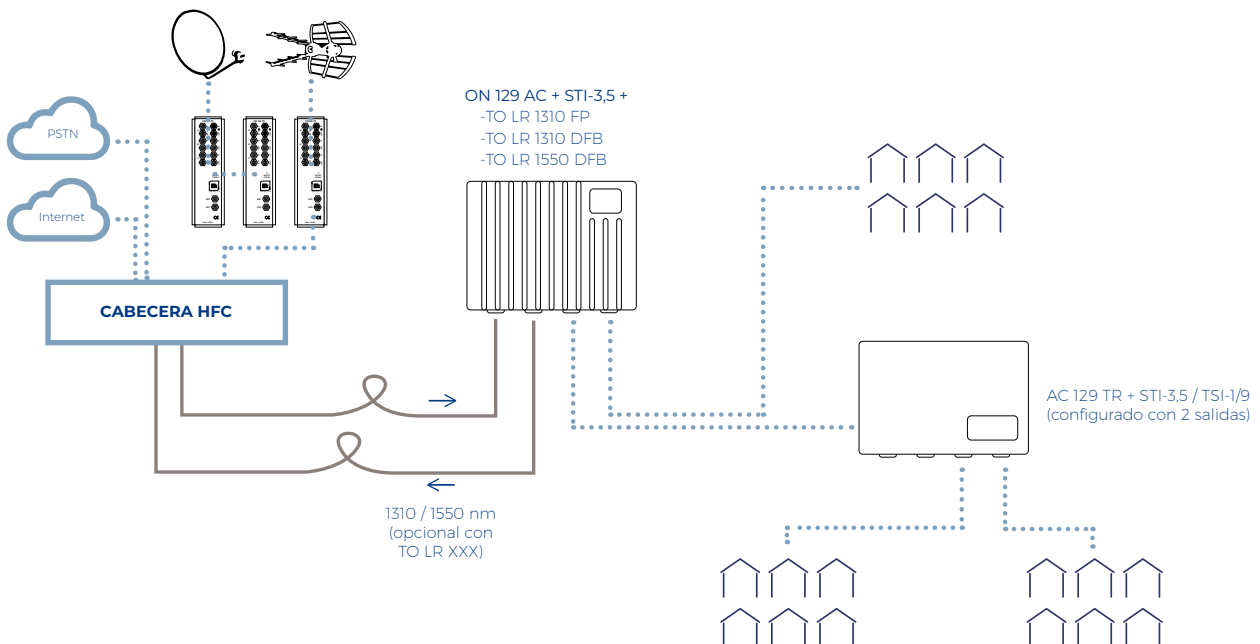

07

TRANSMISIÓN TDT+SAT SOBRE FIBRA ÓPTICA

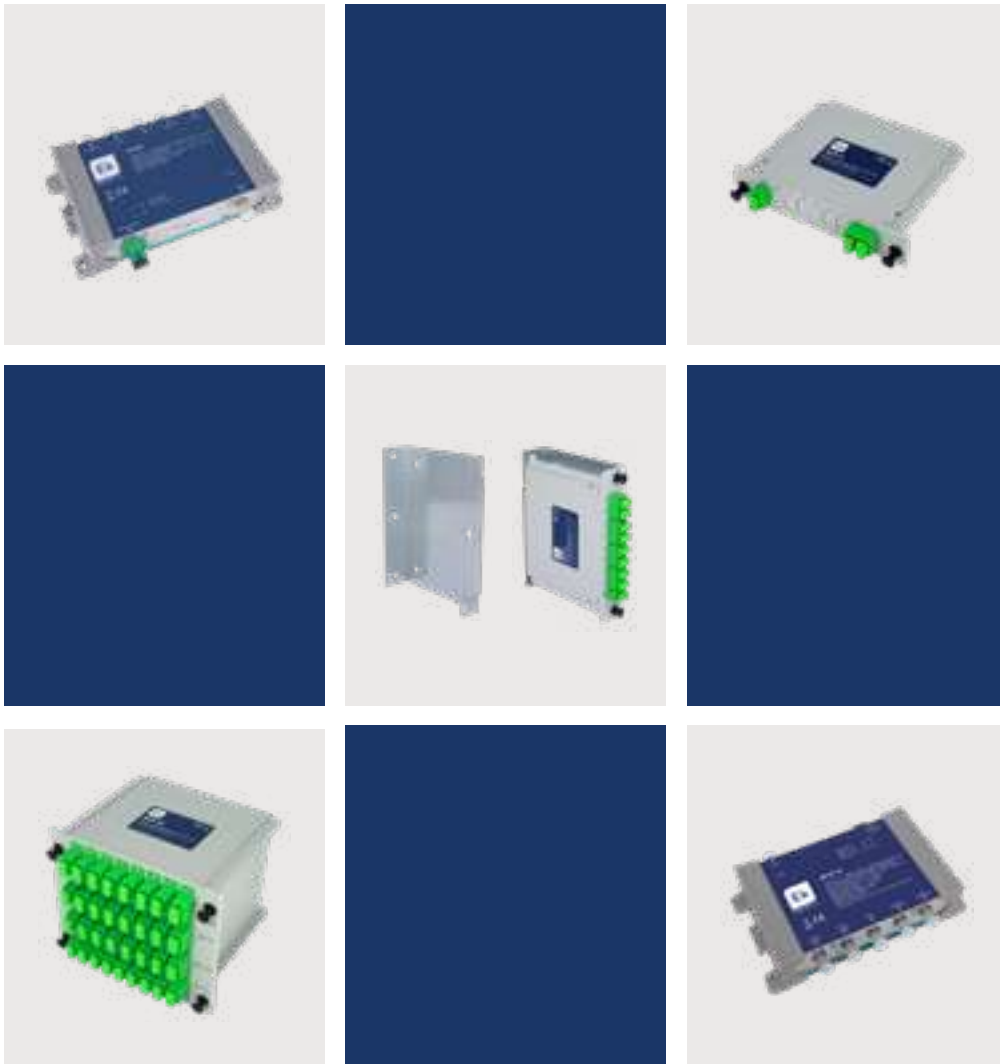



TO 4ST



SSCF



SSCF + SCF 8



RO ST 44

4 POLARIDADES SAT + TERRESTRE SOBRE FIBRA ÓPTICA

276001	TO 4ST	Transmisor óptico para 4 polaridades de satélite + terrestre. 4 entradas FI satélite y 1 entrada 47-862MHz. Longitud de onda: 1510-1570nm Potencia óptica 3dBm. Conector SC/APC	1
366133	SCF 2	Splitter fibra óptica modular (cassette) 1x2 conectorizado SC/APC. Ocupa 1U en el bastidor BSCFR	1
366134	SCF 4	Splitter fibra óptica modular (cassette) 1x4 conectorizado SC/APC. Ocupa 1U en el bastidor BSCFR	1
366135	SCF 8	Splitter fibra óptica modular (cassette) 1x8 conectorizado SC/APC. Ocupa 1U en el bastidor BSCFR	1
366136	SCF 16	Splitter fibra óptica modular (cassette) 1x16 conectorizado SC/APC. Ocupa 2U en el bastidor BSCFR	1
366137	SCF 32	Splitter fibra óptica modular (cassette) 1x32 conectorizado SC/APC. Ocupa 4U en el bastidor BSCFR	1
366138	SSCF	Soporte fijación a pared splitters SCF	1
276003	RO ST 44	Receptor óptico para 4 polaridades de satélite + terrestre. 4 salidas HL/HH/VL/VH + 1 salida 47-862MHz. Conector fibra SC/APC. Fuente de alimentación incluida	1

Ver multiswitches disponibles en páginas 19, 20 y 21

EJEMPLO DE DISTRIBUCIÓN DE 4 POLARIDADES SAT Y TERRESTRE MEDIANTE 1 FIBRA

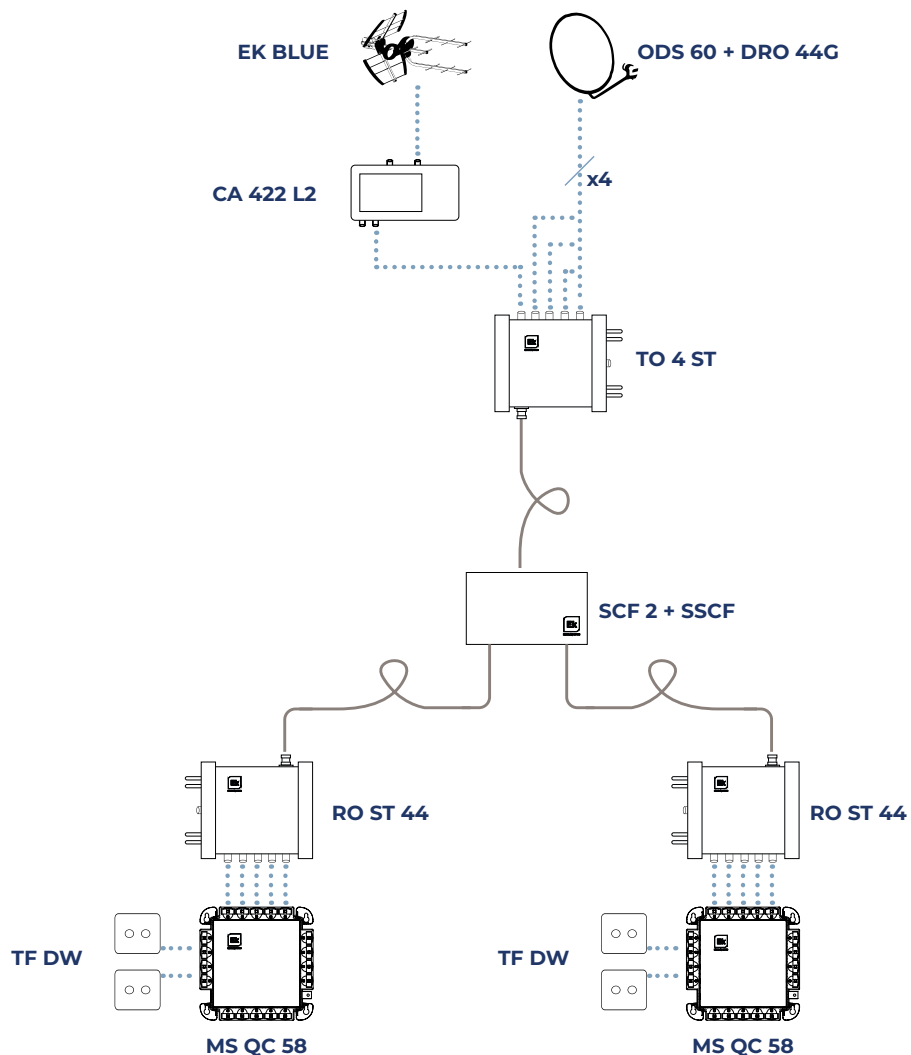

08

GPON, SOLUCIÓN PARA HOSPITALITY, RESIDENCIAL, INDUSTRIA Y SMART CITIES





OLT 8E



OLT 16E



LA MEJOR
SOLUCIÓN
PARA EL
PROFESIONAL



SWH-TR



TOR 3 GPON · TOR 3 GPON FI



EDFA 1617



UPS 1000



ONT 4AC



ONT 4 POE

ELECTRÓNICA DE RED

334200	SWG 24 L2	Switch Ethernet Layer2. 24 puertos x Gb Ethernet + 4 x SFP. 1Gbps	1
280070	RGM	Router multi puerto (10 x 1Gb)	1

OLTs GPON / SERVIDOR DE CONFIGURACIÓN

310008	OLT 8E	Cabecera GPON 8 puertos downlink y 8 puertos uplink (2 x 10GE y 6 x GE). Fuente redundante	1
310009	OLT 16E	Cabecera GPON 16 puertos downlink y 8 puertos uplink (2 x 10GE y 6 x GE). Fuente redundante	1
310025	SFP UP	SFP para uplink GbEthernet puerto RJ45	1
310036	SFP 10G UP	SFP para uplink 10GbEthernet puerto RJ45	1
310018	SFP C+	SFP para downlink GPON tipo C+	1
310035	SFP C++	SFP para downlink GPON tipo C++	1
310040	SWH-BASIC	Servidor de sobremesa para configuración y aprovisionamiento automático para hospitality. TR069. Para un máximo de 40 ONTs. Alimentador no incluido	1
310041	SWH-MINI	Servidor formato CM para configuración y aprovisionamiento automático para hospitality. TR069. Para un máximo de 120 ONTs	1
310026	SWH-TR	Servidor rack profesional para configuración y aprovisionamiento automático para hospitality. TR069	1
311008	EK SOP	Soporte y puesta en marcha	1

TRANSMISORES ÓPTICOS PARA CABECERAS DE RF OVERLAY

271021	TOR 3 GPON	Transmisor óptico profesional IN 47-1000MHz / OUT 1550nm láser DFB. Potencia óptica 3dBm. SC/APC	1
271020	TOR 3 GPON FI	Transmisor óptico profesional IN 47-2600MHz / OUT 1550nm láser DFB. Potencia óptica 3dBm. SC/APC	1

EDFAs GPON PARA RF OVERLAY

310023	EDFA 812	Amplificador óptico 8 vías 1550nm + multiplexor 1490nm y 1310nm. Potencia óptica total: 23dBm. Potencia óptica por puerto: 12,5dBm	1
310010	EDFA 816	Amplificador óptico 8 vías 1550nm + multiplexor 1490nm y 1310nm. Potencia óptica total: 27dBm. Potencia óptica por puerto: 16,5dBm	1
310011	EDFA 1617	Amplificador óptico 16 vías 1550nm + multiplexor 1490nm y 1310nm. Potencia óptica total: 31dBm. Potencia óptica por puerto: 17dBm	1
310022	EDFA 3219	Amplificador óptico 32 vías 1550nm + multiplexor 1490nm y 1310nm. Potencia óptica total: 34dBm. Potencia óptica por puerto: 19dBm	1

EQUIPOS DE CONTINUIDAD DE CABECERA

312004	UPS 1000	Equipo de continuidad 1KVA online. Eficiencia AC/AC 92%. Factor de potencia 0.9. Autonomía 9 minutos. Display y formato rack 19"	1
312005	PB UPS	Pack baterías externas	1
312006	SNMP UPS	Tarjeta SNMP de control	1

ONTs

310032	ONT 2W	Terminal de red GPON. 1 GE + 1 FE + 2 POTS + WiFi b/g/n 2,4GHz	1
310017	ONT 4 AC	Terminal de red GPON. 4 GE + 2 POTS + WiFi b/g/n/ac 2,4/5GHz	1
310033	ONT 4 POE	Terminal de red GPON. 4 puertos GE con alimentación POE 48Vdc (máx 60W). Conector SC/APC	1

RECEPTORES ÓPTICOS RF OVERLAY

270004	RO 88 CWD	Receptor óptico 1GHz activo 1550nm + mux 1490nm / 1310nm. Nivel óptico 2...-15dBm (AGC 0...-12dBm). Nivel de salida >80dBμV	1
270005	RO 68 CWD	Receptor óptico 1GHz pasivo 1550nm+ mux 1490nm / 1310nm. Nivel óptico 0...-10dBm. Nivel de salida >62dBμV	1
270006	RO 65 FI CWD	Receptor óptico 2,4GHz pasivo 1550nm + mux 1490nm / 1310nm. Nivel óptico 0...-10dBm. Nivel de salida >60dBμV	1
270007	RO 90 FI CWD N	Receptor óptico 2,4GHz activo 1550nm + mux 1490nm / 1310nm. Nivel óptico 2...-15dBm (AGC 0...-12dBm). Nivel de salida >80dBμV	1



RO 68 CWD



RO 88 CWD

ONTs INDUSTRIALES

310037	ONT 4 POE IN	Terminal de red industrial GPON. 4 puertos GE con alimentación POE 48Vdc (máx 60W). Especificación 65°	1
310029	ONT IN	Terminal de red industrial GPON. 4 GE + 2 POTS + WiFi b/g/n/ac 2,4/5GHz. Alimentación 12Vdc por bornes. Conectores SMA para antenas WiFi en las bandas de 2,4 / 5GHz. Fijación a carril DIN	1
310034	ONT IN 24	Terminal de red industrial GPON. 4 GE + 2 POTS + WiFi b/g/n/ac 2,4/5GHz. Alimentación 24Vdc por bornes. Conectores SMA para antenas WiFi en las bandas de 2,4 / 5GHz. Fijación a carril DIN	1
310030	ANT-24	Antena WiFi 2,4GHz para ONT IN	1
310031	ANT-58	Antena WiFi 5GHz para ONT IN	1



ONT 4 POE IN



UPS 16 / 32 / 48

EQUIPOS DE CONTINUIDAD PARA ONT

312001	UPS 16	Grupo de continuidad para ONTs 16W/h. Baterías de LiPo	1
312002	UPS 32	Grupo de continuidad para ONTs 32W/h. Baterías de LiPo	1
312003	UPS 48	Grupo de continuidad para ONTs 48W/h. Baterías de LiPo	1

ARMARIO MULTIOOPERADOR PARA REGISTRO PRINCIPAL - RITI

396012	RP FO	Armario dos zonas para 48 adaptadores SC/APC. 2 bandejas para un máximo de 48 fusiones	1/4
396016	ARP	Placa con 16 adaptadores SC/APC montados para RP FO	1/50



RP FO



BER

RACKS Y ACCESORIOS

396001	R6 19 450	Rack mural de 19" 6U. 600 x 450 x 370 mm	1
396002	R9 19 450	Rack mural de 19" 9U. 600 x 450 x 500 mm	1
361015	BER	Base de 8 enchufes con interruptor para rack 19"	1
361016	BF 1U-300	Bandeja fija rack 19" - 1U. Profundidad 30cm. Para racks profundidad 450	1
361017	BF 2U-300	Bandeja fija rack 19" - 2U. Profundidad 30cm. Para racks profundidad 450	1
361014	BF 2U	Bandeja fija rack 19" - 2U. Profundidad 40cm. Para racks profundidad 600	1
397001	PC 1 19	Panel ciego 1U rack 19"	1
397002	PC 2 19	Panel ciego 2U rack 19"	1
397003	GC 19	Guía cables para rack 19" - 1U	1
397004	PPC 19	Pasa cables para rack 19" - 1U	1



Giro 180°
Soporte a rack
o soporte a
pared



BF 2U-300



BF 24 C

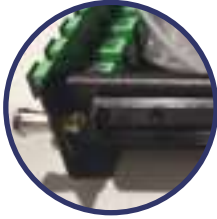

Bandeja rack extraíble de gran robustez



EDD 8



CFD 16



RPG 32



SCF 32



BSCFR

BANDEJAS EXTRAÍBLES DE FIBRA PARA RACKS 19"

361012	BF 24 C	Bandeja extraíble 24 puertos con 24 adaptadores SC/APC Simplex con tapón antipolvo. Adaptadores montados. 1U	1/5
361013	BF 48 C	Bandeja extraíble 48 puertos con 24 adaptadores SC/APC Duplex con tapón antipolvo. Adaptadores montados. 1U	1/5
361018	BF 24 E	Bandeja extraíble 24 puertos con 24 adaptadores montados SC/APC simplex. Identificador fibras. Tapón antipolvo. 1U	1/5
361019	BF 48 E	Bandeja extraíble 48 puertos con 48 adaptadores montados SC/APC simplex. Identificador fibras. Tapón antipolvo. 1U	1/5
363001	A SCAPC S	Adaptador SC/APC simplex con aletas de fijación	25/2000
363004	A SCAPC D	Adaptador SC/APC duplex con aletas de fijación Para recambio BF 48 C	20/1000
363010	T AD	Bolsa de 48 tornillos para adaptadores SC/APC	1 Bolsa
363011	TP AD S	Tapón para frontal bandeja telescópica conector SC	1

ENCAPSULADO PARA DERIVACIÓN/DISTRIBUCIÓN

361037	EDD 8	Encapsulado para derivación/distribución con 8 adaptadores SC/APC montados y bandeja de 12 fusiones. IP 65	1
--------	-------	--	---

CAJA DE DISTRIBUCIÓN FTTH DE EXTERIOR

361036	CFD 16	Caja de distribución FTTH, IP65. Compatible con splitters serie SCF. Hasta 16 salidas	1
--------	--------	---	---

CAJAS DE DERIVACIÓN/DISTRIBUCIÓN

361033	RS 4M	Caja de distribución para 4 derivaciones. Adaptadores SC/APC montados. Incluye soporte para splitters SP FO	1/30
361034	RS 8M	Caja de distribución para 8 derivaciones. Adaptadores SC/APC montados. Incluye soporte para splitters SP FO	1/20
361032	RS 8-12	Registro secundario para 8 fibras conectorizadas o 12 fibras fusionadas. Adaptadores SC/APC no incluidos	1/10
396023	RP FO P N	Armario plástico dos zonas para 48 adaptadores SC/APC. 4 bandejas para un máximo de 48 fusiones. 2 puertas	1/6

CAJAS DE DISTRIBUCIÓN CON SPLITTER MONTADO

396022	RPG 32 N	Armario plástico dos zonas. 4 bandejas para fusiones. 2 puertas. Splitter SCF 32 montado.	1
396024	RPG 16 N	Armario plástico dos zonas. 4 bandejas para fusiones. 2 puertas. Splitter SCF 16 montado.	1
396025	RPG 8 N	Armario plástico dos zonas. 4 bandejas para fusiones. 2 puertas. Splitter SCF 8 montado.	1

REPARTIDORES / SPLITTERS COMPACTOS

366133	SCF 2	Splitter fibra óptica modular (cassette) 1x2 conectorizado SC/APC. Ocupa 1U en el bastidor BSCFR	1
366134	SCF 4	Splitter fibra óptica modular (cassette) 1x4 conectorizado SC/APC. Ocupa 1U en el bastidor BSCFR	1
366135	SCF 8	Splitter fibra óptica modular (cassette) 1x8 conectorizado SC/APC. Ocupa 1U en el bastidor BSCFR	1
366136	SCF 16	Splitter fibra óptica modular (cassette) 1x16 conectorizado SC/APC. Ocupa 2U en el bastidor BSCFR	1
366137	SCF 32	Splitter fibra óptica modular (cassette) 1x32 conectorizado SC/APC. Ocupa 4U en el bastidor BSCFR	1
366139	BSCFR	Bastidor para montaje splitters SCF en rack 19"	1
366138	SSCF	Soporte simple fijación a pared splitters SCF	1

REPARTIDORES / SPLITTERS PLC

366102	SP FO 2	Splitter PLC fibra óptica 1x2 conectorizado SC/APC	1/100
366104	SP FO 4	Splitter PLC fibra óptica 1x4 conectorizado SC/APC	1/100
366108	SP FO 8	Splitter PLC fibra óptica 1x8 conectorizado SC/APC	1/100
366116	SP FO 16	Splitter PLC fibra óptica 1x16 conectorizado SC/APC	1/100
366132	SP FO 32	Splitter PLC fibra óptica 1x32 conectorizado SC/APC	1/100

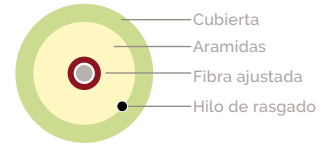

SP FO 16

CPR
Dca

CFO 1 900

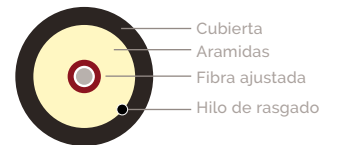

CFO 1 900N



CFO 2 600 ARM



BOBINA CFOR

Ek ROLLER +



PT 150

CABLES DE FIBRA CPR Dca

360016	CFO 1-900	Cable 1 fibra monomodo 900um G657-A2 LSZH Dca blanco. Bobina 500m	1
360017	CFO 1-900N	Cable 1 fibra monomodo 900um G657-A2 LSZH Dca negro. Bobina 500m	1
360018	CFO 1-900 ARM	Cable 1 fibra monomodo 900um G657-A2 LSZH Dca negro armado. Bobina 500m	1
360025	CFOR 2 900-D	Cable 2 fibras monomodo 900um G657-A2 LSZH Dca blanco. Bobina 500m compatible EK ROLLER	1/36/72
360026	CFOR 2 900N	Cable 2 FO monomodo (SM) 900um G657-A2 PE negro. Instalación exterior. Bobina 500 m compatible Ek ROLLER	1/36/72
360019	CFO 2-600 ARM	Cable 2 fibras monomodo 600um G657-A2 LSZH Dca negro armado. Bobina 500m	1
360010	CFO 12 900-D	Cable 12 fibras ajustadas monomodo 900um G657-A2 LSZH Dca. Embalaje por metro	m
360011	CFO 24 900-D	Cable 24 fibras ajustadas monomodo 900um G657-A2 LSZH Dca. Embalaje por metro	m
360012	CFO 48 900-D	Cable 48 fibras ajustadas monomodo 900um G657-A2 LSZH Dca. Embalaje por metro	m
360023	CFO 24 ARM	Cable armado de 24 fibras. 3 subconductos de 8 fibras. 250D. SM G652D. Doble cubierta PE negra exterior	m
360024	CFO 48 ARM	Cable armado de 48 fibras. 4 subconductos de 12 fibras. 250D. SM G652D. Doble cubierta PE negra exterior	m
360007	CFC	Corte de fibra	1
360015	CPF	Carrete para fibra óptica grande	1
360020	CPF 2	Carrete para fibra óptica pequeño	1

PATCH CORDS CON CONECTORES FLEXIBLES / CPR Dca EK ROLLER +

361126	PCR 12 FEK	Patch cord G657-A2 3mm con conectores flexibles SC/APC. Longitud 12 m. Con sistema de tracción en uno de los extremos	1/16
361127	PCR 18 FEK	Patch cord G657-A2 3mm con conectores flexibles SC/APC. Longitud 18 m. Con sistema de tracción en uno de los extremos	1/16
361128	PCR 24 FEK	Patch cord G657-A2 3mm con conectores flexibles SC/APC. Longitud 24 m. Con sistema de tracción en uno de los extremos	1/16

PIGTAIL FIBRA 0,9mm

362021	PT 150	Pigtail fibra conector SC/APC 0,9mm 1,5m	1/25
--------	--------	--	------



PC SA-200F



RT FO



A SCAPC S



A SCAPC AD



CM SA

PATCH CORDS

362002	PC SA 25	Latiguillo / Patch cord fibra conectores SC/APC 3mm 25cm	1/250
362001	PC SA 100	Latiguillo / Patch cord fibra conectores SC/APC 3mm 1m	1/250
362005	PC SA-200F	Patch cord 3mm con conectores flexibles SC/APC. Longitud 2 m	1/250
362003	PC SA-P 25	Latiguillo / Patch cord híbrido fibra conectores SC/APC-SC/PC 3mm 25cm	1/250
362004	PC SA-P200	Patch cord híbrido 3mm con conectores flexibles SC/APC y SC/PC. Longitud 2 m	1/250

ROSETAS VACIAS Y ADAPTADORES DE FIBRA

361101	RT FO	Roseta terminal fibra para adaptadores SC/APC. Adaptadores no incluidos. Compatible con registros universales de empotrar	1/25
363001	A SCAPC S	Adaptador SC/APC simplex con aletas de fijación	50/2000
363002	A SCAPC S W	Adaptador SC/APC simplex sin aletas de fijación para SC KJ	50/2000
363003	A SCAPC AD	Adaptador SC/APC simplex con tapa antipolvo sin aletas	25/2000
363011	TP AD S	Tapón para agujero no utilizado (caso de un único adaptador) en RT FO	100
366001	PFF 45	Protectores termoretráctiles de 45mm para fusiones. Bolsa 50 unidades	1

CONECTORES FIBRA

363021	CM SA	Conector mecánico para fibra SC/APC	10/100
--------	-------	-------------------------------------	--------

HERRAMIENTAS

364001	H PF	Herramienta peladora de fibra. 3 funciones con tope	1
364002	H TJ	Tijeras para cortar fibra	1

GPON BY EK: SOLUCIÓN PARA REALIZACIÓN DE REDES DE FIBRA ÓPTICA FTTH/FTTR

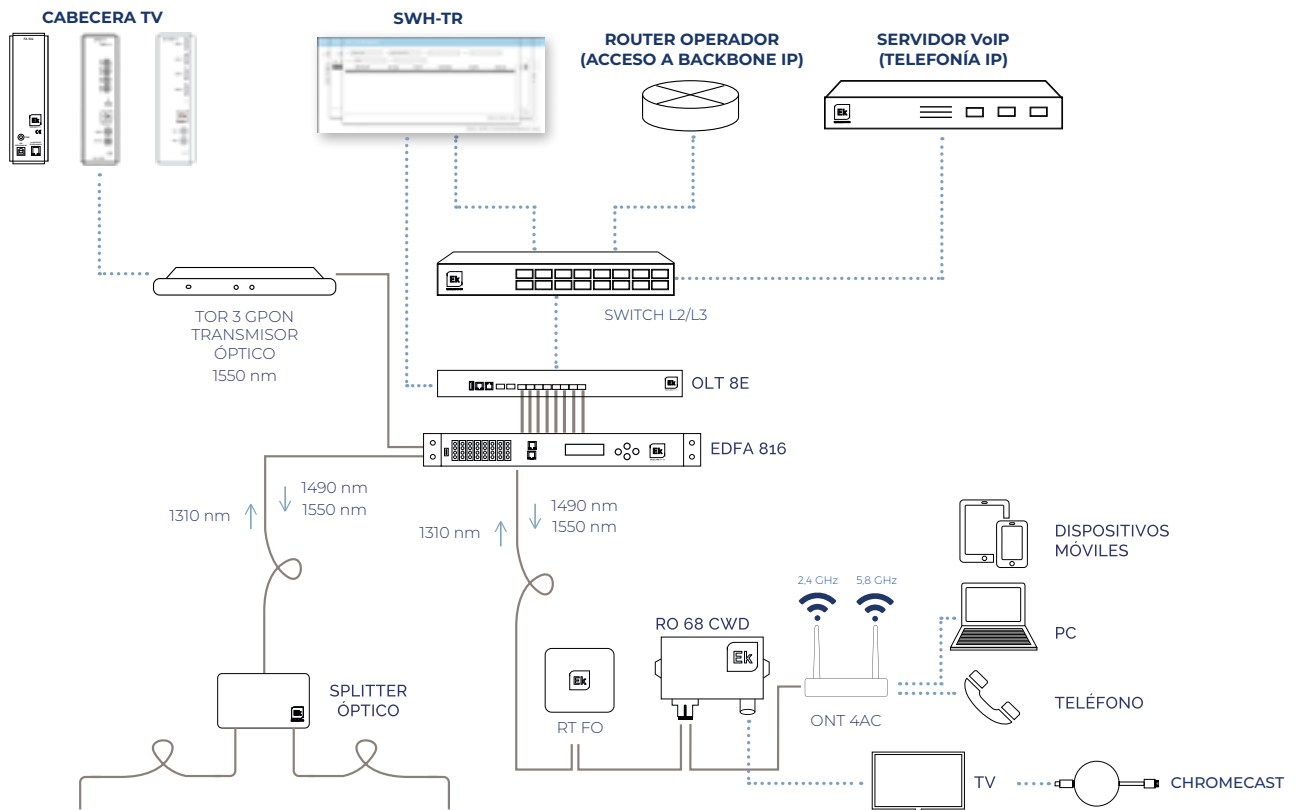

09

INSTRUMENTACIÓN

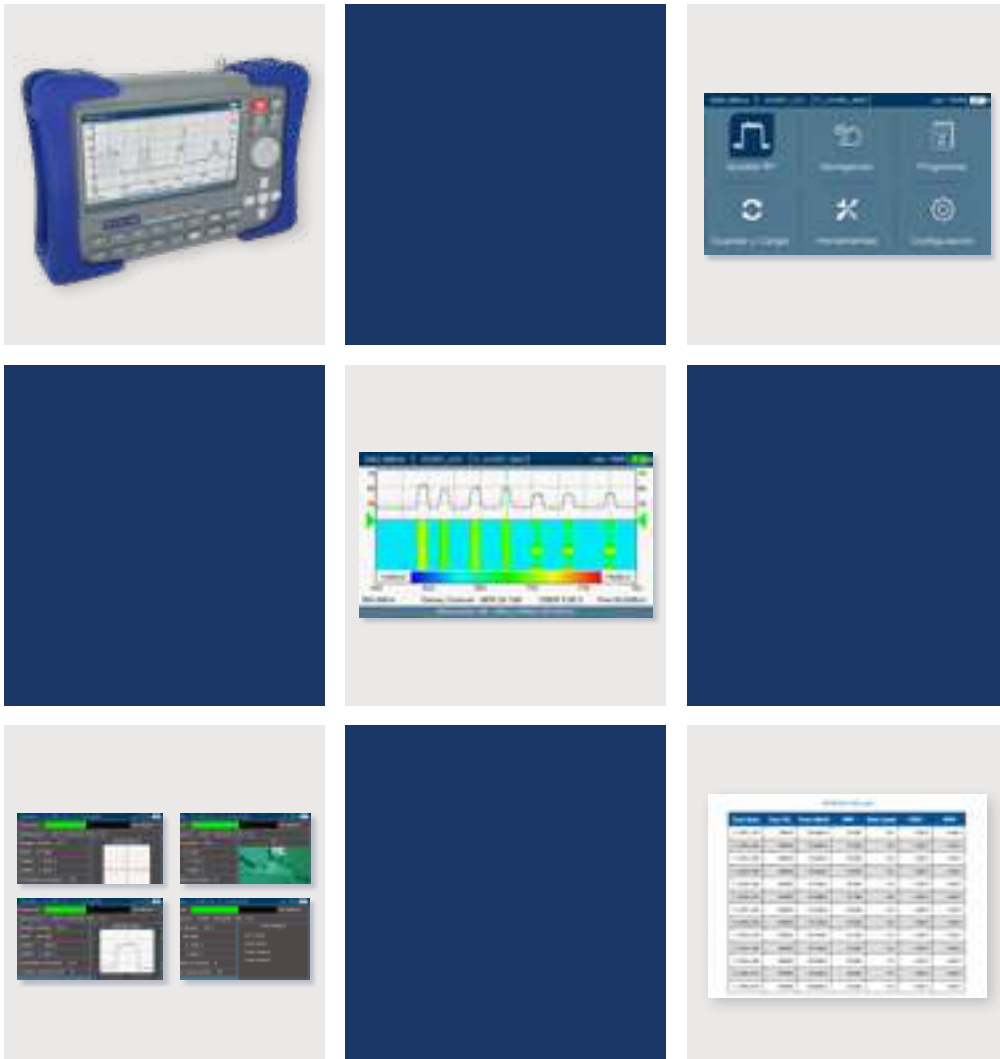



METEK HDD

METEK HDD

240003	METEK HDD	Medidor de campo profesional DVBT/T2 - S/S2- C. Dolby DD+	1
241006	C MTK	Calibración medidores METEK	1
165011	AFF HQ	Adaptador F Hembra F hembra de alta precisión	1/25
240009	FA MK	Cargador de recambio	1
241004	BLMK	Bolsa de transporte de recambio	1
241005	CNMK	Cinturón de recambio	1

METEK HDD



CON
DATALOGGER
INCLUIDO*

*Update gratuito para clientes Ek



Menú principal

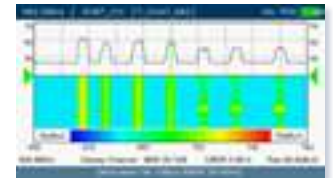

Espectrograma. Identificación de la evolución de las señales



Varios modos de combinación de pantallas

- Demodulación y análisis de señales DVB-S2 / S, DVB-T2 / T, DVB-C
- Pantalla TFT-LCD de 7 pulgadas de alta resolución y con ajuste automático de brillo
- Espectro DSP de alta calidad. Rango de frecuencias 50-2200MHz con 50dB de rango dinámico en pantalla
- Decodificación HEVC (H265), H264 y MPEG2, SD y HD
- Dolby DD+
- Conector único de entrada (F macho) con atenuador completamente automático. Admite potencias por canal hasta 120dBμV en pasos de 5dB
- 2 modos navegación: programa / frecuencia
- Medidas de potencia del canal, margen de ruido, MER, CBER, VBER, errores TS y constelación
- Alimentación por conector RF de 5 a 24V, en pasos de 1V
- Admite DiSEqC 2.0, SATCR y DCSS
- Modos especiales de espectro (Max Hold, espectrograma) para detección de interferencias y medidas LTE
- Interfaz de usuario eficiente y de fácil uso
- Grabación completa de TS en unidad USB externa
- Batería de larga duración (hasta 6 horas) después de cada carga
- Varios modos de visualización de información: decodificación de espectro + TV; información de espectro + imagen simultáneamente
- Modo Stand-by para un encendido rápido
- Navegación con rueda multifunción
- Captura de pantalla en una unidad USB externa (botón dedicado)
- Soporte sat, actualización independiente a través de USB o FTP (WiFi)
- Actualizaciones de firmware a través de USB o FTP (WiFi)
- Medidas: 27 x 19 x 6 cm

10

EKOAX Y GIGAEKOAX. INTERNET A TRAVÉS DE CABLE COAXIAL





IPC-BMH



IPC M300



IPC-M2



IPC-B MINI



MI RP



MI RP IEC



KIT IP



KIT IP-W



GIGABOX

EKOAX (INTERNET SOBRE COAXIAL)

SOLUCIÓN 1 MÁSTER VIVIENDA

250015	IPC-BMH	Módulo mini-maestro <i>plug&play</i> para extensión de WiFi e IPTV en vivienda. Frecuencia de transmisión 7,5 a 65MHz. Nivel de salida 115dBμV. Alimentador enchufable 12Vdc incluido. Conexión máxima 6 x IPC-S / IPC-S2	1/80
--------	---------	---	------

SOLUCIÓN PROFESIONAL 1 MÁSTER

250003	IPC-M2 E	Módulo máster de cabecera para transmisión de datos 1Gbps - HDTV por cable coaxial. Mezcla de canales terrestres / cable. Compatible IPTV. Frecuencia de transmisión 7,5 a 65MHz. Nivel de salida 120dBμV. Alimentador enchufable 12Vdc incluido	1
132001	MI RP	Mezclador / desmezclador 5-65MHz / 85-2300MHz	10/100

UNIDAD DE USUARIO

250013	IPC-B MINI	Módulo esclavo EKOAX para recepción de datos por coaxial. RF in. 1 puerto LAN	1/80
132002	MI RP IEC	Mezclador / desmezclador para EKOAX compatible con tomas de TV: TV (85-1000 MHz) / DATA (5-65 MHz). Pérdidas de paso: 1dB (TV) / 0,5dB (DATA)	10/100

KIT IPTV EXTENDER

250022	KIT IP	Kit para extensión de IPTV a través de coaxial	1
250023	KIT IP-W	Kit para extensión de IPTV y WiFi a través de coaxial	1
250025	KIT IP AC	Kit para extensión de IPTV y WiFi AC a través de coaxial	1

EKOAX PLUS

250019	IPC M300	Módulo de cabecera maestro EKOAX PLUS para transmisión de datos por coaxial. Mezcla RF. Frecuencia: 7,5 - 65 MHz. Nivel de salida: 115 dBμV. Autoalimentado 230VAC	1
250020	IPC 24	Módulo esclavo EKOAX PLUS para recepción de datos por coaxial. RF in / out. WiFi b/g/n 2,4 GHz, 4 puertos LAN. 2 antenas. 300 Mbps	1/20
250021	IPC AC	Módulo esclavo EKOAX PLUS para recepción de datos por coaxial. RF in / out. WiFi b/g/n/AC 2,4/5 GHz, 4 puertos LAN. 2 antenas. 300 Mbps (2,4 GHz) / 800 Mbps (5 GHz)	1/20
311008	EK SOP	Soporte y puesta en marcha EKOAX / EKOAX PLUS	1

GIGAekoax

250026	GIGABOX	Módulo inteligente master/esclavo para recepción de datos por coaxial. RF in/out. Máximo 16 dispositivos. Frecuencia de transmisión. 5-100MHz. 1 puerto Gigabit	1/20
--------	---------	---	------

EKOAX PLUS INTERNET A TRAVÉS DE CABLE COAXIAL

El sistema EKOAX PLUS de Ekselans by ITS ha sido especialmente diseñado para convertir la red coaxial en una red de datos de forma muy sencilla, permitiendo transmitir y recibir la señal de internet a través del cable coaxial ya existente de una instalación de televisión, en la mayor parte de los casos sin necesidad de intervenir sobre la infraestructura.

Simplemente añadiendo un equipo maestro en cabecera (IPC-M300) y un equipo de usuario (IPC24/IPCAC) en cada punto al que se desea llevar la señal de internet, se podrá actualizar la instalación de televisión para transmitir datos IP con alta velocidad. El dispositivo de usuario actúa además como router WiFi por lo que podrá crear una red inalámbrica de forma fácil y con calidad allí donde el IPC 24/AC venga instalado.

El IPCM300 dispone de interesantes funcionalidades de aprovisionamiento y control tales como la aplicación de plantillas de configuración WiFi a los equipos de usuarios de la red. Desde el punto de vista de equipos de usuario, EKOAX PLUS dispone de dispositivos con WiFi 2,4GHz (IPC-24) y dual band 2,4 y 5 GHz (IPC-AC) con alta velocidad de comunicación inalámbrica.

EKOAX PLUS ofrece una versatilidad muy elevada que se adapta a cualquier tipo de instalación: viviendas unifamiliares -tanto para extensión de internet/WiFi como para extensión de IPTV de operador-, edificios, hoteles, complejos turísticos,... Allí donde se necesite distribuir la señal de internet sin gastos adicionales de cableado, EKOAX PLUS es la solución.

GIGA EKOAX. LA EVOLUCIÓN PARA COMUNICACIÓN A 1 Gbps SOBRE CABLE COAXIAL

GIGA EKOAX es la nueva tecnología que permite una transmisión a muy alta velocidad a través de cables coaxiales. El equipo Gigabox es un dispositivo inteligente que puede instalarse como maestro o esclavo, detectando de forma automática cuál es su función en la instalación. Con un máximo de 16 dispositivos por instalación (1 maestro + 15 esclavos), Gigabox realiza la comunicación en la banda de 5 a 100 MHz con una transmisión máxima real de 1 Gbps.

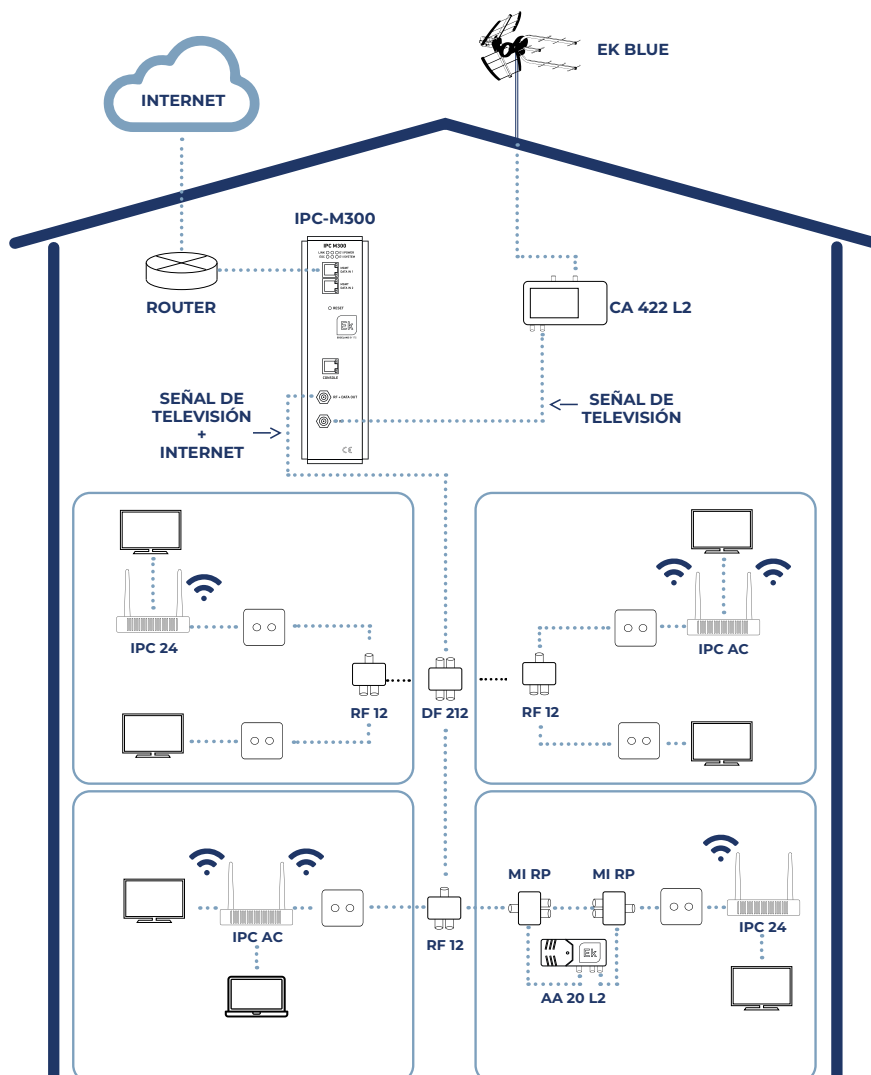

APLICACIONES DE REDES WIFI



PRODUCTOS GAMA WIFI



PUNTOS DE ACCESO WIFI



EK CLOUD



CONTROLADORAS



SWITCHES



HOTSPOT



CABLES LAN

11

WiFi, SWITCHES, ROUTERS 4G Y CABLEADO ESTRUCTURADO





- ✓ Gestión remota de la instalación sin necesidad de apertura de puertos en el router
- ✓ Control de múltiples instalaciones con una única cuenta de usuario
- ✓ Servidor en la nube propio bajo control Ek
- ✓ Compatible con todos los modelos de controladora online EK
- ✓ Interfaz de gestión sencilla e intuitiva
- ✓ Sin costes añadidos

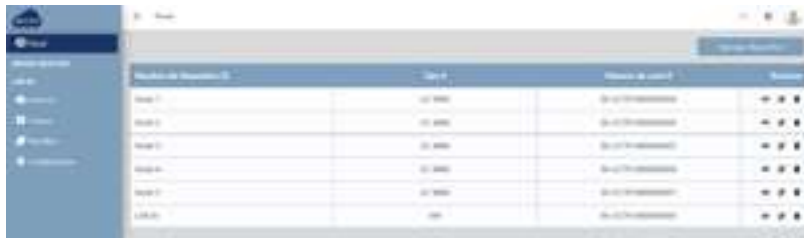

*Para controladoras online



TR 2200



UC TRB



UC TR · UC HS



UC MINI

SISTEMA DE PUNTOS DE ACCESO INALÁMBRICOS

PUNTOS DE ACCESO DE INTERIOR - SERIE PROFESIONAL TR ALTA CONCURRENCIA

331001	TR 2200	Punto de acceso 2,4 / 5GHz. 2200Mbps (400 + 900 + 900Mbps), 27dBm, WiFi 802.11 b/g/n/ac 2 puertos, PoE 48V. Wave2. Alta concurrencia	1
--------	---------	--	---

PUNTOS DE ACCESO DE INTERIOR - SERIE PROFESIONAL TR

331006	TR 750	Punto de acceso 2T2R, 2,4GHz/5GHz, 750Mbps, 27dBm, WiFi 802.11 b/g/n/ac, 2 puertos, PoE 48V. Wave2	1
331007	TR 1200	Punto de acceso 2T2R, 2,4GHz/5GHz. 1200Mbps, 30dBm, WiFi 802.11 b/g/n/ac, 2 puertos, PoE 48V. Wave2	1

APs DE EXTERIOR ONMIDIRECCIONAL - SERIE PROFESIONAL TR

331008	TR 1200 OLP	Punto de acceso de exterior omnidireccional. 27dBm, 2 puertos 10/100/1000, 1200Mbps. WiFi 802.11 b/g/n/ac. 2,4 / 5GHz. PoE 48Vdc	1/10
--------	-------------	--	------

CONTROLADORAS ONLINE - SERIE PROFESIONAL TR

-	CSW	Unidad de control y aprovisionamiento instalable en PC. Versión offline. Disponible en www.ek.plus/software	-
331009	UC MINI	Unidad de control y aprovisionamiento formato sobremesa. Alimentación desde PC o alimentador incluido. Máximo 50 puntos de acceso	1
331002	UC TRB	Unidad de control y aprovisionamiento formato sobremesa. Incluye alimentador. Máximo 300 puntos de acceso	1
331003	UC TR	Unidad de control y aprovisionamiento formato modular CM. Máximo 300 puntos de acceso	1
331010	UC RACK	Unidad de control y aprovisionamiento formato rack 19". Máximo 300 puntos de acceso	1
331011	UC EK	Unidad de control y aprovisionamiento formato rack 19". Máximo 2000 puntos de acceso	1

Ver información adicional en página 74

082010	FA 55	Fuente enchufable 5Vdc – 5A para UC TR / UC HS	1
082036	FA 510	Fuente de alimentación modular 5Vdc-10A para UC TR/UC HS	1
080008	CH 3 TR	Chasis mural 3 unidades (2 módulos + 1 fuente FA 510)	1
311008	EK SOP	Soporte y puesta en marcha	1



UC HS MINI

CONTROLADORAS + HOTSPOT - SERIE PROFESIONAL TR

331012	UC HS MINI	Unidad de control y aprovisionamiento + HotSpot profesional en formato modular. Alimentador incluido. Máximo 16 puntos de acceso + 80 usuarios simultáneos	1
331004	UC HS	Unidad de control y aprovisionamiento + HotSpot profesional en formato modular CM. Máximo 25 puntos de acceso + 100 usuarios simultáneos	1
331005	UC HS19	Unidad de control y aprovisionamiento + HotSpot profesional en formato rack 19". Máximo 25 puntos de acceso + 100 usuarios simultáneos	1
331013	UC HS RACK	Unidad de control y aprovisionamiento + HotSpot profesional en formato rack 19". Máximo 250 puntos de acceso + 500 usuarios simultáneos	1



UC HS19



AP 300 LP

PUNTOS DE ACCESO DE INTERIOR - SERIE AP

330004	AP 300 LP	Punto de acceso 2T2R, 2,4GHz. 300Mbps, 23dBm, WiFi 802.11 b/g/n, 1 puerto, PoE 24V, Inyector incluido	1/20
--------	-----------	---	------



CPE 300-24V2

APs DE EXTERIOR PARA ENLACES PUNTO A PUNTO - SERIE CPE

333013	CPE 300-24V2	Kit 2 unidades punto de acceso de exterior. 300Mbps, 20dBm, WiFi 802.11 b/g/n, 2,4GHz. 1 puerto, PoE 24Vdc. Inyector PoE incluido	1/10
--------	--------------	---	------

INYECTORES PoE

332001	POE 24	Inyector PoE 24Vdc/1A 10/100Mbps	1/100
332002	POE 48	Inyector PoE 48Vdc/0,5A 10/100/1000Mbps	1/90



POE 48

ROUTER 4G DE EXTERIOR - ODU

333014	ODU LTE 4G	Router de exterior omnidireccional LTE 4G Cat 16 con soporte incluido. TDD DownLink 700Mbps UpLink 30Mbps. FDD DownLink 900Mbps UpLink 150Mbps. PoE in: 19V/1.26Amp. Fuente POE incluida	1/48
--------	------------	--	------



ODU LTE 4G

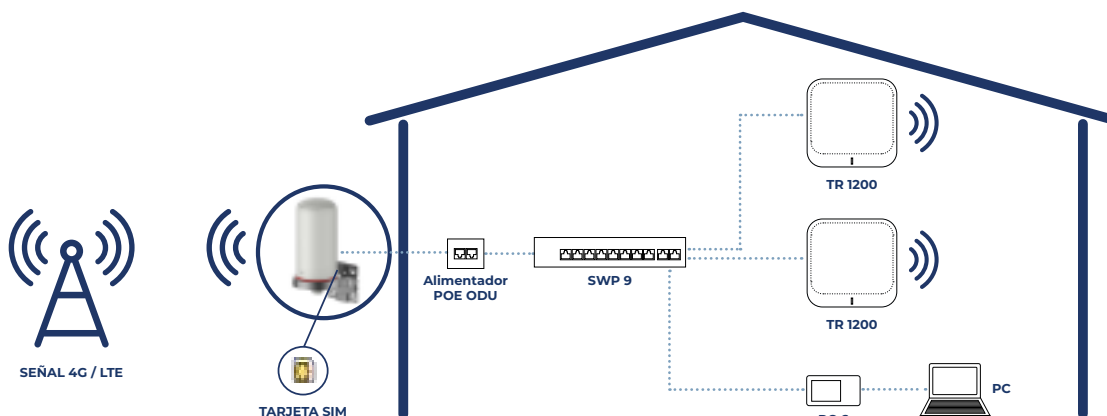

Tarjeta SIM

GESTIONABLE
L2+

SWG 24 L2



SWP 5



SWP 26

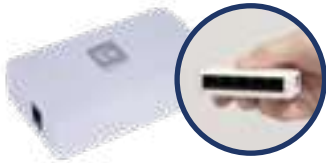

SW5 BP



SW8 M



EK ROLLER

CLUR 6 CUD



EK ROLLER



DESENROLLADO BOBINA EK ROLLER

SWITCHES

SWITCH GESTIONABLE

334200	SWG 24 L2	Switch Ethernet Layer2+. 24 puertos x Gb Ethernet + 4 x SFP. 1Gbps	1/5
--------	-----------	--	-----

SWITCHES PoE

334001	SWP 5	Switch PoE 4 puertos. 10/100/1000Mbps. PoE IEEE802.3af/at. 1 puerto subida 10/100/1000Mbps, 1 puerto subida SFP. 96W	1/10
334002	SWP 9	Switch PoE 8 puertos. 10/100/1000Mbps PoE IEEE802.3af/at. 2 puertos de subida 10/100/1000Mbps, 120W	1/10
334003	SWP 26	Switch PoE 24 puertos. 10/100/1000Mbps. PoE IEEE802.3af/at. 2 puertos de subida 10/100/100 Mbps. 2 puertos de subida SFP	10

SWITCHES GIGABIT

334100	SW5 BP	Switch Ethernet 5 puertos. 10 /100/1000. Carcasa plástica	1/50
334101	SW8 M	Switch Ethernet 8 puertos. 10 /100/1000. Carcasa metálica	1/50
334102	SW24 M	Switch Ethernet 24 puertos. 10 /100/1000. Rack 19"	1/5

CABLEADO ESTRUCTURADO

CABLES DE DATOS Cat-6 COMPATIBLES EK ROLLER

390018	CLUR 6 CUD	Cable de datos U/UTP Cat-6 CPR Dca CU LSZH blanco. Bobina de madera 305m para EK ROLLER	1/36/72
390026	CLUR 6 CUD/500 N NOVIEMBRE	Cable de datos U/UTP Cat-6 Dca CU LSZH blanco. Bobina de madera 500m para EK ROLLER	1/36/72
390019	CLUR 6 CU-E	Cable LAN CAT6 U/UTP CU exterior CPR Fca UV-PE negro. Bobina de madera 305m para EK ROLLER	1/36/72
390022	CLUR 6 CUB	Cable de datos U/UTP Cat-6 CPR B2ca CU LSZH blanco. Bobina de madera 305m para EK ROLLER	1/36/72
390017	CLUR 6 CCA	Cable LAN CAT6 U/UTP CCA CPR Eca, Bobina de madera 305m para EK ROLLER	1/36/72
390016	CLUR 6 CCA-100	Cable LAN CAT6 U/UTP CCA CPR Eca, Bobina de 100m para EK ROLLER	1/36/72

CABLES DE DATOS Cat-6A COMPATIBLES EK ROLLER

390023	CLUR 6A CUD	Cable de datos U/UTP Cat-6A CPR Dca CU LSZH blanco. Bobina de madera 305m para EK ROLLER	1/36/72
390024	CLUR 6AB	Cable de datos U/UTP Cat-6A CPR B2ca CU LSZH blanco. Bobina de madera 305m para EK ROLLER	1/36/72

CABLES DE DATOS

390010	CLU 6 CUD	Cable de datos U/UTP Cat-6 Dca CU LSZH blanco. Caja push pull 305m	1/36/72
390025	CLU 6 CU-QB E	Cable de datos U/UTP Cat-6 Dca CU LSZH blanco. Quick box 305m	1/30/60
390003	CLU 6A	Cable LAN CAT6A U/UTP CU LSZH CPR Eca, pull-box 305m	1/30/60

ROSETAS Y CONECTORES DATOS

393021	R C6	Roseta terminal datos con tapa antipolvo para conector hembra de datos (no incluida)	1/16
393001	KJ C6	Keystone Jack CAT6 UTP para roseta R C6. Inserción con herramienta H KJ. No apto para su instalación en PP 24 S	25/100
393005	KJ C6A	Keystone jack / conector hembra CAT6A UTP	1/100
393007	KJ C6A-TL	Keystone jack / conector hembra CAT6A UTP sin herramienta	1/100
393022	KJ C6 HQ N	Keystone jack / conector hembra CAT6 UTP sin herramienta, tipo palomilla.	1/100
393006	KJ C6A-FTL	Keystone jack / conector hembra CAT6A FTP sin herramienta	1/50
393003	RJ45 C6	Conector macho RJ45 CAT6 UTP mediante H RJ45	10/1000
393008	RJ 45U C6A	Conector macho RJ45 CAT6A UTP rápido	10/1000
393009	RJ 45F C6A	Conector macho RJ45 CAT6A FTP rápido	10/1000
393004	C RJ45	Capuchón blanco para conectores RJ45 macho	10/250
393010	C RJ45 Y	Capuchón amarillo para conectores RJ45 macho	10/3000
393013	C RJ45 R	Capuchón rojo para conectores RJ45 macho	10/3000
393014	C RJ45 B	Capuchón azul para conectores RJ45 macho	10/3000
393015	C RJ45 G	Capuchón gris para conectores RJ45 macho	10/3000



R C6



KJ C6A-TL



KJ C6A-FTL



KJ C6 HQ



RJ45 UC6A · RJ45 F6A



Guía hilos para
instalación rápida
y segura

RACKS

361001	B 2U	Bastidor para pared 19" 2U - 300mm fondo	1
361002	B 3U	Bastidor para pared 19" 3U - 300mm fondo	1
396005	RB 4 19 300	Rack para pared 19" 4U, 540 x 362 x 180 mm	1
396021	RB 6 19 300	Rack para pared 19" 6U, 540 x 362 x 211 mm	1
396001	R6 19 450	Rack mural de 19" 6U. 600 x 450 x 370 mm	1
396002	R9 19 450	Rack mural de 19" 9U. 600 x 450 x 500 mm	1
392005	PP 24 6 C	Patch panel 24 puertos CAT6 montados para rack 19" 1U	1/10
392001	PP 24 S	Patch panel para datos 24 puertos vacío para rack 19" 1U	1/10
361015	BER	Base de 8 enchufes con interruptor para rack 19"	1
361016	BF 1U-300	Bandeja fija rack 19" - 1U. Profundidad 300mm	1
361017	BF 2U-300	Bandeja fija rack 19" - 2U. Profundidad 300mm	1
397003	GC 19	Guía cables para rack 19" - 1U	1
397004	PPC 19	Pasa cables para rack 19" - 1U	1
397001	PC 1 19	Panel ciego 1U rack 19"	1
397002	PC 2 19	Panel ciego 2U rack 19"	1

CRJ45 · CRJ45Y · CRJ45R ·
CRJ45B · CRJ45G

PP 24 C



RB 4 19 300

HERRAMIENTAS

394003	HCC RJ45	Herramienta para conectores RJ45 rápidos	1/20
394001	H KJ	Herramienta inserción y corte para Keystone KJ C6	1
394002	H RJ45	Herramienta crimpadora para conector RJ45 C6	1



HCC RJ45

CONTROLADORAS SERIE PROFESIONAL TR

Las controladoras UC-XX, disponibles en distintos modelos y modos, ofrecen un control sencillo, eficiente, seguro y centralizado sobre la infraestructura de puntos de acceso WiFi de la gama profesional TR. Adecuadas para cualquier tipo de instalación y cliente, facilitan las tareas de mantenimiento al personal IT.

ONLINE



Disponible en modo offline como software gratuito para PCs con sistema operativo Windows. Controla la instalación WiFi cómodamente y sin costes adicionales.

ESTADO DE LA RED EN TIEMPO REAL ALERTAS



VISUALIZACIÓN Y GESTIÓN DE PUNTOS DE ACCESO TR

- ✓ Visión completa e intuitiva del sistema
- ✓ Agrupación de dispositivos
- ✓ Creación de plantillas
- ✓ Configuración masiva de los puntos de acceso WiFi
- ✓ Actualización global de firmware
- ✓ Monitorización en tiempo real
- ✓ Alertas

EK CLOUD



- ✓ Gestión remota de la instalación sin necesidad de apertura de puertos en el router
- ✓ Control de múltiples instalaciones con una única cuenta de usuario
- ✓ Compatible con todos los modelos de controladora online EK
- ✓ Interfaz de gestión sencilla e intuitiva
- ✓ Sin costes añadidos

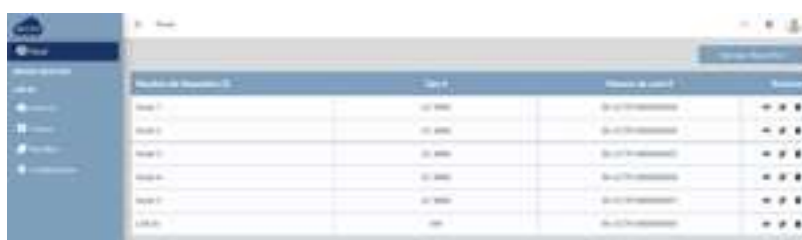

3 AÑOS DE ACCESO GRATUITO*

*Para controladoras online

12

HOTSPOT, SOLUCIÓN PROFESIONAL DE PORTAL CAUTIVO Y AUDITORÍA DE RED

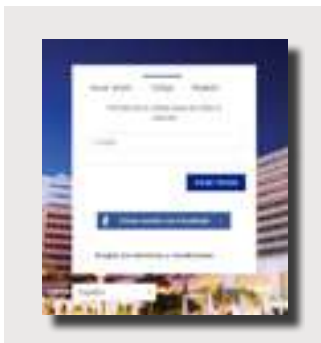



HS BASIC



CM HS



HS RACK

HOTSPOT by EK

280025	HS BASIC	HotSpot profesional con solución de portal cautivo y auditoría de red. Máximo 50 usuarios simultáneos. Fuente de alimentación incluida	1
280024	CM HS	HotSpot profesional con solución de portal cautivo y auditoría de red. Compatible con Cabecera CM	1
390011	HS RACK	HotSpot profesional con solución de portal cautivo y auditoría de red. Formato rack 19"	1
390021	HS RACK +	HotSpot profesional con solución de portal cautivo y auditoría de red. Formato rack 19" para 2000 usuarios	1
280058	IPMS	Interfaz gráfico de configuración para la conexión PMS a través de Char	1
311008	EK SOP	Soporte y puesta en marcha instalaciones	1

SOLUCIÓN PROFESIONAL DE PORTAL CAUTIVO Y AUDITORÍA DE RED

El HotSpot profesional de Ekselans by ITS ha sido diseñado para su instalación en entornos empresariales y hoteleros, así como en cualquier red WiFi pública en la que se requiera autenticación de usuarios y registro de actividad.

A través de una sencilla configuración, el instalador podrá definir todos los parámetros necesarios para ofrecer diversos métodos de acreditación en redes WiFi (registro directo, correo electrónico con comprobación de veracidad, tickets con contraseñas pre-definidas, redes sociales,...). Así mismo el sistema permite definir perfiles de usuarios para asignación de tiempos y velocidades de conexión.

Además del portal cautivo, el HotSpot by EK ofrece un potente sistema de auditoría de red que permite analizar estadísticas de consumo de internet por conexión, así como registrar y almacenar la actividad de los distintos usuarios conectados a la red WiFi (identificación del dispositivo, dominios visitados, tiempos de conexión, ...), todo ello en cumplimiento estricto con las normativas de interceptación legal y protección de datos en vigor según RGPD 2018

Portal Cautivo

- Configuración sencilla del entorno de bienvenida para los usuarios
- Varios sistemas de acceso: registro directo, tickets con contraseñas personalizadas, redes sociales (Facebook)
- Posibilidad de definir los campos para el acceso (nombre, nacionalidad, habitación, email,...)
- Funcionalidad de acceso mediante verificación del email del usuario
- Definición de ancho de banda y del tiempo máximo de conexión por sesión
- Creación de listas blancas
- Posibilidad de conexión a impresora de tickets para contraseñas

Auditoría de red

- Registro de actividad de los usuarios conectados a la red WiFi
- Almacenamiento interno de la dirección MAC del dispositivo, dominios visitados, horarios de conexión a cada uno de ellos...
- Estadísticas de uso de recursos de internet por usuario
- Posibilidad de definir un *back-up* externo en la nube (Dropbox, Google Drive,...)
- En cumplimiento estricto con las nuevas normativas de interceptación legal y protección de datos

Integración con PMS

- Opción de integración del HotSpot con el PMS del hotel a través del sistema CHAR



13

SENSÓRICA, IoT Y SEGURIDAD



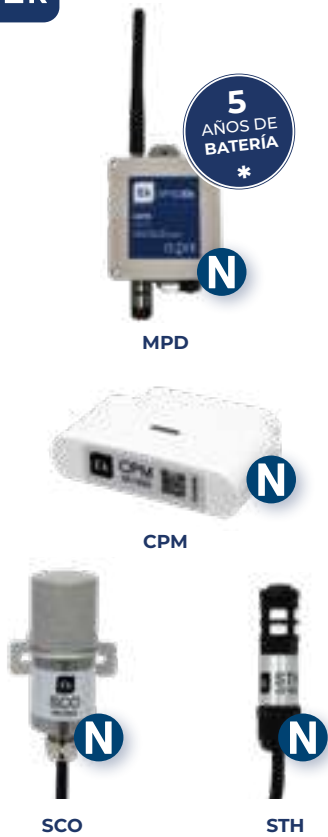

SENSORES SOLUCIÓN LoRa SONDEK

420001	HRD NOVIEMBRE 2023	Gateway LoRa - mini nodo IOT central de recepción de datos	1
422000	MPD NOVIEMBRE 2023	Nodo modular LoRa con sensor de temperatura, humedad y presión atmosférica	1
421000	STH NOVIEMBRE 2023	Sonda modular temperatura y humedad. Incluye cable conexión 1,5m	1
421003	SCO2 NOVIEMBRE 2023	Sonda modular de dióxido de carbono (CO2). CO2+T+H+Presión. Incluye cable conexión 1,5m.	1
421004	SCO NOVIEMBRE 2023	Sonda modular de monóxido de carbono (CO). Incluye cable conexión 1,5m	1
421005	SO2 NOVIEMBRE 2023	Sonda modular de oxígeno (O2). O2+T+Presión. Incluye cable conexión 1,5m.	1
421006	STC NOVIEMBRE 2023	Sonda modular de temperatura de contacto. Incluye cable conexión 1,5m	1
421007	CPS NOVIEMBRE 2023	Cubierta de protección para instalación en intemperie Sondek	1
422001	CPM NOVIEMBRE 2023	Contacto puertas / ventanas	1
420002	MRL NOVIEMBRE 2023	Módulo repetidor LoRa	1

* La duración variará según la sonda modular añadida.

SONDEK

NODO IoT

SONDEK. Sistema de sensórica profesional para entornos residenciales, industriales y turísticos

El sistema de sensórica **SONDEK** permite crear una infraestructura tecnológica en un edificio, independientemente de la finalidad del mismo, para llevar a cabo la monitorización de diferentes parámetros ambientales y de consumo con el propósito de mejorar la habitabilidad, la eficiencia energética y el bienestar del entorno.

SONDEK está compuesto por diversos detectores diseñados para capturar y medir una amplia gama de parámetros ambientales: dióxido de carbono (CO2), monóxido de carbono (CO), oxígeno

(O2), temperatura, humedad y presión atmosférica. Su función principal es recopilar información precisa de estas variables y transmitir las en tiempo real mediante tecnología LoRa® a los distintos nodos modulares (MPD), los cuales a su vez se comunican con un gateway central (HDR - Nodo IoT). Es este **Nodo IoT** el que realiza el almacenamiento seguro de todos los factores ambientales para que el análisis de datos permita identificar patrones y tomar medidas preventivas o correctivas, incluso de forma automática.

Los sensores **SONDEK** han sido diseñados para una fácil instalación. Cuentan, entre otras ventajas, con un sistema de vinculación automática con el nodo modular y con un procedimiento de autoconfiguración de los ciclos de envío de mediciones. Por su parte el Nodo IoT (HRD) almacena los datos localmente en tiempo real, con opción de comunicación con un sistema cloud. Asimismo permite dar acceso a las infraestructuras de las ciudades (Smart Cities) que hayan implantado el análisis de metadatos de los edificios.

ENTORNOS DE APLICACIÓN



EDIFICIOS RESIDENCIALES



HOTELES Y COMPLEJOS TURÍSTICOS



HOSPITALES Y SECTOR SOCIO SANITARIO



FÁBRICAS Y NAVES INDUSTRIALES



SUPERMERCADOS



AGRICULTURA



ESPACIOS PÚBLICOS

VENTAJAS DE LOS SENSORES SONDEK

- ✓ Tecnología LoRa®
- ✓ Bajo consumo
- ✓ Larga duración de la batería (entre 5 y 8 años)
- ✓ Alta tolerancia a las interferencias
- ✓ Elevada sensibilidad de recepción (-168dB)
- ✓ Largo alcance (máx. 20Km)

CONTROLADORAS TEMPERATURA WiFi SONDEK

428000	CP 100W NOVIEMBRE 2023	Controladora panelable WiFi de temperatura para sistemas de refrigeración. Incluye 1 sonda y 1 relé	1/50
428001	CP 200W NOVIEMBRE 2023	Controladora panelable WiFi de temperatura para sistemas de refrigeración. Incluye 2 sondas y 3 relés	1/50



CP 200W

SONDEK THERM

La gama de **controladoras WiFi SONDEK THERM** ha sido especialmente diseñada para monitorizar y gestionar cualquier tipo de equipo de refrigeración y congelación industrial.

Los sistemas de control de temperatura tienen un amplio rango de implantación y desempeñan un papel esencial en diversos sectores, pues aseguran el funcionamiento óptimo de sus actividades y procesos productivos. Estos sectores abarcan desde la industria alimentaria hasta la farmacéutica, pasando por la industria química y petroquímica. En cada uno de ellos la adaptación de los equipos a las necesidades específicas es crucial, con ciclos de refrigeración y/o congelación que se adapten a cada exigencia y que a su vez optimicen el consumo de energía y minimice el impacto ambiental.

SONDEK THERM está compuesta por dos controladoras panelables de pequeñas dimensiones que encajan en los slots estándar (2,8 cm alto x 7,0 cm ancho) de cualquier modelo de frigorífico: estantes, mostradores, expositores e islas de refrigeración, vitrinas murales y semi murales, armarios y cámaras de congelación,... e incluso cuadros eléctricos.



CP 100W:

Modelo básico con 1 sonda y 1 relé



CP 200W:

Modelo de elevada capacidad con 2 sondas y 3 relés, idóneo para situaciones que requieren una alta capacidad de conmutación de cargas

ENTORNOS DE APLICACIÓN



- SUPERMERCADOS E HIPERMERCADOS
- HOTELES
- RESTAURANTES
- HOSPITALES
- INDUSTRIA FARMACÉUTICA
- TRANSPORTES REFRIGERADOS
- INDUSTRIA ALIMENTARIA
- INDUSTRIA QUÍMICA





CAM Z2



KB TG-2



SSW-2

ACCESORIOS ALARMAS INALÁMBRICAS

CÁMARAS SEKUR IP

263032	CAM Z2 E	Cámara PTZ 2MP 1080p interior. Conector RJ45 y WiFi. Ranura para tarjeta SD hasta 128 GB	1
263035	CAM B3 E	Cámara bullet 2MP 1080p exterior. Conector RJ45 y WiFi. Ranura para tarjeta SD hasta 128 GB	1

ACCESORIOS SEKUR IP

261023	DP-2 E	Contacto puerta-ventana SEKUR IP	1
261036	DP-3 E	Contacto puerta-ventana con aviso de cierre SEKUR IP	1
261025	KB TG-2 E	Teclado inalámbrico + TAGs RFID SEKUR IP	1
261026	TAG-2 E	TAG RFID para SEKUR IP	2
261027	SSW-2 E	Enchufe inteligente para SEKUR IP	1
261037	SI-3 E	Sirena interior para SEKUR IP	1
261029	SP-2 E	Contacto puerta garaje SEKUR IP	1
261031	DA-2 E	Detector de agua - inundación SEKUR IP	1
261038	B SIP E	Batería SEKUR IP	1
261039	FA SIP E	Fuente de alimentación SEKUR IP	1

14

VIDEOPORTERO Y CONTROL DE ACCESO



NUEVO
SOFTWARE DE
PC DISPONIBLE



SW CCA+



CCA+



LCA MINI
+
SCA LCA



Aplicación LCA MINI
a videopuerto ya
existente

NUEVAS
PLACAS
DE 2 A 8
PULSADORES



PE 2B

PE 8B



PCD-E + VE-AI

PD

AHORA
TAMBIÉN
MONITOR
WiFi



MON 43V · MON 43W

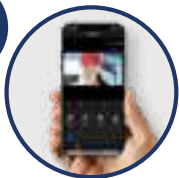

Respuesta de
llamada desde
smartphone



DPL-4 / DPL-4F

PFA 2420

CONTROL DE ACCESO

370001	CCA	Unidad controladora con alimentación de entrada AC/DC. Alimentación de abrepuertas AC o DC	1
370005	CCA +	Unidad controladora con alimentación de entrada AC/DC. Alimentación de abrepuertas AC o DC. Hasta 5000 usuarios. Tarjeta SD back-up. Nuevo software PC windows disponible	1
-	SW CCA+ N	Programa de configuración CCA+ instalable en PC. Disponible en www.ek.plus/software	-
370002	LCA	Lector de tarjetas RFID tipo Mifare (13,56 MHz). Alimentación desde la unidad controladora. Grado de protección IP 66	1
370019	LCA MINI N	Mini lector de tarjetas RFID tipo Mifare (13,56 MHz). Alimentación desde la unidad controladora. Grado de protección IP 66	1
370020	S LCA N	Soporte para LCA MINI	1
371001	RF KEY	Llave RFID tipo Mifare	5
13/19500	VICD-30-12	Fuente 12 Vdc/2A. Para carril DIN	1

©VIDEK VIDEOPORTERO 2 HILOS COMUNIDADES

321009	PE 2B N*	Placa de calle con 2 botones. Instalación de superficie. Incluye visera	1
321010	PE 4B N*	Placa de calle con 4 botones. Instalación de superficie. Incluye visera	1
321011	PE 6B N*	Placa de calle con 6 botones. Instalación de superficie. Incluye visera	1
321012	PE 8B N*	Placa de calle con 8 botones. Instalación de superficie. Incluye visera	1
321008	PCD-E	Placa de calle digital con control de acceso RFID Mifare. Sistema dos hilos no polarizados	1
	PCD-E-B	Placa de calle digital con control de acceso RFID Mifare. Sistema dos hilos no polarizados. Color negro	1
321014	PD N	Placa directorio. Color negro	1
321004	CE PCD	Caja de empotrar para PCD-E o PD	1
321007	VE-AI	Visera en acero inoxidable de protección de placa de calle PCD-E o PD	1
321005	VPS	Visera plástica de protección para instalación en superficie de placa de calle PCD-E o PD	1
321006	VAI	Visera en acero inoxidable de protección para instalación en superficie de placa de calle PCD-E o PD	1
371001	RF KEY	Llave RFID tipo Mifare	5
323002	PFA 2420	Alimentador con bus dos hilos integrado	1
323003	DPL-4	Derivador de planta para 4 monitores	1
323004	DPL-4F	Derivador final de línea para 4 monitores	1
320003	MON 43V	Monitor interior de 4,3" color. Manos libres	1
320005	MON 43W N*	Monitor WiFi interior de 4,3" color. Manos libres	1
320004	UAD	Unidad solo audio. Manos libres	1
323006	EXT 32 N*	Unidad de extensión y regeneración. Necesaria para instalaciones con más de 32 direcciones / monitores	1
323007	PFA 2425 N*	Fuente carril DIN 24Vdc/2,5A para EXT 32	1
325001	CVP 2	Cable 2 hilos 0,5mm ² . Bobina 250m. Cableado de planta	1/4
325002	CVP 2-1,5	Cable 2 hilos 1,5mm ² . Bobina 200m. Red troncal / largas distancias	1/4

N* Disponible en NOVIEMBRE 2023

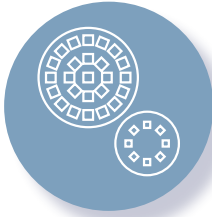

SISTEMA DE AUTODETECCIÓN DE FALTA DE LUMINOSIDAD.



CÁMARA DE ALTA CALIDAD



PANTALLA LCD CON DIRECTORIO SIMPLE E INTUITIVO



TECLADO NUMÉRICO PARA LA MARCACIÓN DE LA VIVIENDA DESEADA CON DISTINTOS MODOS DE PROGRAMACIÓN



PLACA INOXIDABLE CON TORNILLOS DE SEGURIDAD ANTIVANDÁLICOS



SISTEMA DE CONTROL DE ACCESO MEDIANTE RFID MIFARE.



Opción placa de calle en color negro

VIDEK BLACK

PCD-E-B



Integración **VIDEK BLACK** con directorio PD

Características generales

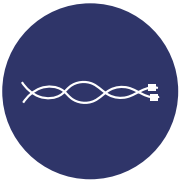

Sistema 2 hilos no polarizados



Placa de calle digital inoxidable y con cámara a color de alta calidad

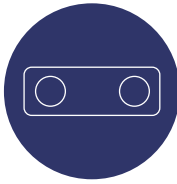

Nuevas placas con pulsadores



Sistema de autodetección de falta de luminosidad



Compatible con pulsador externo



Pantalla LCD con directorio simple e intuitivo



Ajuste del volumen de llamada del monitor

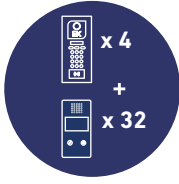

Hasta cuatro placas exteriores y hasta 32 usuarios (máx. 64 unidades interiores)

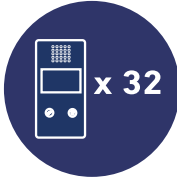

Unidad extensora para más de 32 monitores



Función monitorización. Es posible observar la calle sin necesidad de llamada previa.



Fácil de instalar y programar



Control de accesos MIFARE integrado

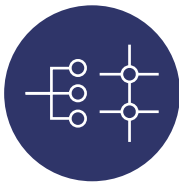

Opción de instalación en derivación o cascada

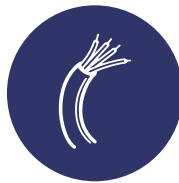

Posibilidad de utilización en reposición con cableado existente

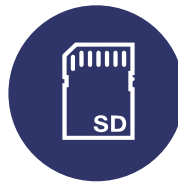

Ranura para tarjeta SD



Opción de cámaras CCTV adicionales



Monitor WiFi. Desvío de llamada a smartphone



PLACA DE CALLE (PCD E) CON VISERA PLÁSTICA (VPS) PARA INSTALACIÓN EN SUPERFICIE



PLACA DE CALLE (PCD-E-B) CON VISERA PLÁSTICA (VPS) PARA INSTALACIÓN EN SUPERFICIE



PLACA DIRECTORIO



UNIDAD INTERIOR MANOS LIBRES CON PANTALLA COLOR 4,3". DOS OPCIONES: CON Y SIN CONEXIÓN A RED WIFI PARA RESPUESTA DE LLAMADA CON SMARTPHONE



UNIDAD INTERIOR DE AUDIO MANOS LIBRES

©VIDEK KITS VIDEOPORTERO 2 HILOS UNIFAMILIAR

322003	VIDEK HOME NOVIEMBRE 2023	Kit de vivienda unifamiliar. Incluye Placa de calle para instalación 2 hilos con control de acceso Mifare. Monitor color manos libres de 4,3 pulgadas con soporte. Fuente de alimentación carril DIN. Ampliable hasta 4 monitores y 2 placas de calle.	1
322004	VIDEK HOME WIFI NOVIEMBRE 2023	Kit WiFi de vivienda unifamiliar. Incluye Placa de calle para instalación 2 hilos con control de acceso Mifare. Monitor color manos libres de 4,3 pulgadas con soporte. Conexión Wifi para desvío de llamadas y apertura mediante Smartphone. Fuente de alimentación carril DIN. Ampliable hasta 4 monitores y 2 placas de calle.	1
324005	MALETÍN DEMO	Maletín demo kit VIDEK colectivo. Plug & play	1



MALETÍN DEMO

VIDEK HOME



- ✓ Kit de videoportero para vivienda unifamiliar
- ✓ Instalación con 2 hilos no polarizados
- ✓ Placa de calle con cámara, pulsador y control de acceso Mifare
- ✓ Monitor color manos libres de 4,3 pulgadas con soporte
- ✓ Fuente de alimentación para instalación carril DIN
- ✓ Ampliable hasta 4 monitores y 2 placas de calle

VIDEK HOME WIFI



- ✓ Kit de videoportero para vivienda unifamiliar
- ✓ Instalación con 2 hilos no polarizados
- ✓ Placa de calle con cámara, pulsador y control de acceso Mifare
- ✓ Monitor color manos libres de 4,3 pulgadas con soporte
- ✓ Conexión WiFi para desvío de llamadas y apertura en smartphone con aplicación EK SMART
- ✓ Fuente de alimentación para instalación carril DIN
- ✓ Ampliable hasta 4 monitores y 2 placas de calle



Respuesta de llamada desde smartphone



Descarga



CONDICIONES GENERALES DE VENTA

Precios

- Los precios reflejados en esta tarifa son precios recomendados y no incluyen impuestos
- La facturación será realizada al precio en vigor el día del envío de la mercancía, siendo facturado el IVA al tipo vigente en cada momento.
- ITS PARTNER (O.B.S.) S.L. se reserva el derecho de modificar esta lista de precios, total o parcialmente, sin previo aviso.
- La presente lista de precios anula las anteriores.

Pedidos

Para realizar un pedido, es necesario dirigirlo a pedidos@ek.plus

Transporte

- Los precios de la presente tarifa incluyen el transporte dentro de la península para pedidos superiores a 500 € netos (impuestos excluidos). Los envíos a las Islas Baleares, Islas Canarias, Ceuta y Melilla, serán a portes debidos.
- A todo pedido inferior a 500 € netos antes de impuestos, le serán incluidos en factura 15€ en concepto de transporte.
- Las compañías de transporte son las responsables de posibles incidencias durante el viaje (daños o faltas). Antes de firmar el albarán de conformidad, el destinatario deberá comprobar que no haya faltas, y que la mercancía haya sido entregada en perfecto estado. En caso que la mercancía presente daños, el cliente deberá indicarlo en el albarán de la agencia de transporte y comunicarlo inmediatamente a ITS Partner (O.B.S.) S.L. en las 72 horas siguientes a la incidencia. De no hacer constar incidencia alguna en el albarán de entrega, la responsabilidad pasará a ser únicamente del destinatario.
- Transcurridas 72 horas desde la fecha de recepción de la mercancía, no se aceptará ninguna reclamación.

Garantías y reparaciones

Los productos Ekselans by ITS disponen de una garantía de tres años, a contar a partir de la fecha de la factura de compra. Dicha garantía no cubre las posibles averías o desperfectos causados por un mal uso o una incorrecta instalación, ni los supuestos de caso fortuito o fuerza mayor. La garantía no excederá del cambio de la pieza defectuosa por una nueva.

Los materiales que sufran una avería pueden ser enviados para su reparación utilizando el formulario que se encuentra en el siguiente LINK, siendo imprescindible seguir las instrucciones en el indicadas:

www.ek.plus, apartado "Documentación > Condiciones generales de venta"

Reclamaciones y devoluciones

- No se admitirán devoluciones que no hayan sido previamente autorizadas por ITS Partner (O.B.S.) S.L.
- Las devoluciones autorizadas, deberán ser realizadas a portes pagados (salvo acuerdo entre las partes) y acompañar la factura de compra. La mercancía deberá encontrarse en perfectas condiciones, y no haber sufrido ninguna manipulación. Salvo acuerdo entre las partes, en el abono de dicha mercancía se aplicará un 10% de depreciación en concepto de revisión y nuevo control de calidad.
- No se aceptarán reclamaciones transcurridos 7 días desde la recepción de la mercancía.

Condiciones de pago

Las condiciones de pago serán pactadas entre las partes.

Reserva de dominio

ITS PARTNER (O.B.S.) S.L. se reserva el dominio y propiedad de las mercancías hasta el pago total de las mismas por parte del comprador.

El cliente deberá hacerse cargo de los intereses y gastos ocasionados por la falta de pago en los plazos establecidos, con independencia de otras posibles acciones legales, incluyendo la recuperación de las mercancías e indemnizaciones por daños y perjuicios.

Jurisdicción

Estas condiciones generales de venta se regirán por las leyes españolas.

Comprador y vendedor se someten, con renuncia de su propio fuero, a la jurisdicción de los Juzgados y Tribunales de Barcelona.

Información

- La mera aceptación por parte del comprador de nuestra factura o albarán, supone su implícita conformidad a todas las presentes condiciones de venta.
- Los plazos de entrega se dan a título indicativo. Los retrasos en las entregas en ningún caso podrán justificar una indemnización.
- Salvo indicación expresa del cliente, ITS PARTNER (O.B.S.) S.L. se reserva el derecho de realizar entregas parciales de un pedido.
- No se aceptarán pedidos inferiores a 90 € (Base imponible)

EXPLICACIÓN DEL TRÁMITE RMA

El **RMA** es el proceso que permite optimizar los plazos y la calidad del servicio de nuestro servicio técnico. En caso de avería de alguno de los productos Ekselans by ITS, se debe seguir el siguiente procedimiento:

Productos en garantía

Todos los productos Ekselans by ITS disponen de una **garantía de tres años**. Para ello es imprescindible conservar la factura de compra y rellenar el formulario que se encuentra en la siguiente página web:

www.ek.plus > apartado "Documentación > Reparaciones / RMA"

Una vez cumplimentado se deberá enviar el formulario y una copia de la factura de compra a la dirección de correo electrónico rma@ek.plus. Posteriormente recibirá un número de RMA y deberá enviar la mercancía a portes pagados a la siguiente dirección, haciendo constar claramente el número de RMA en el exterior del paquete.

Para reparaciones urgentes:

Wisitron, Lda
Rua José Carlos Ary dos Santos 20
A das Lebres (Loures)
2660-173 Santo Antão do Tojal
PORTUGAL
Tel. +351 219838700

Para reparaciones estándar:

EKSELANS by ITS - ITS Partner O.B.S. S.L
Av. Cerdanyola 79-81 Local C
08172 Sant Cugat del Vallès
Barcelona
ESPAÑA
Tel: +34 93 583 95 43

Importante:

- Verifique que la mercancía está realmente averiada o defectuosa. En caso contrario, todos los gastos derivados de la intervención y los gastos de transporte le serán facturados. La tarifa aplicada por mano de obra equivale a 15€ por cada 30 minutos. En caso de ser necesario podrá solicitarse un presupuesto de reparación. En caso de no aceptar el presupuesto, se facturarán 12€ por el tiempo dedicado.
- Finalizado el proceso, la mercancía será devuelta a portes pagados. En caso de que las reparaciones hayan sido por causas ajenas a nuestra responsabilidad, o se trate de un producto fuera de garantía, procederemos a la facturación de los portes de devolución de la mercancía.
- En el caso de que el producto haya sido adquirido a través de un distribuidor oficial, deben dirigirse al mismo, quien será el responsable de tramitar la reparación.

Productos fuera de garantía

En caso de que el producto esté fuera de garantía o se haya extraviado la factura de compra, puede igualmente enviar su producto a reparar. En este caso tenga en cuenta que la tarifa aplicada por mano de obra equivale a 15 € por cada 30 minutos. Solicitar un presupuesto de reparación tendrá un coste fijo de 12 € que serán descontados en caso de aceptación del mismo. Para ello, debe rellenar el formulario que encontrará en la siguiente página web:

www.ek.plus > apartado "Documentación > Reparaciones / RMA"

Una vez cumplimentado deberá enviar el formulario a la dirección de email rma@ek.plus. Posteriormente recibirá un número de RMA y deberá enviar la mercancía a portes pagados a la siguiente dirección, haciendo constar claramente el número de RMA en el exterior del paquete:

Para reparaciones urgentes:

Wisitron, Lda
Rua José Carlos Ary dos Santos 20
A das Lebres (Loures)
2660-173 Santo Antão do Tojal
PORTUGAL
Tel. +351 219838700

Para reparaciones estándar:

EKSELANS by ITS - ITS Partner O.B.S. S.L
Av. Cerdanyola 79-81 Local C
08172 Sant Cugat del Vallès
Barcelona
ESPAÑA
Tel: +34 93 583 95 43

En caso de ser necesario podrá solicitarse un presupuesto de reparación. En caso de no aceptar el presupuesto, se facturarán 12 € por el tiempo dedicado. Una vez realizada la reparación se le notificará el importe y se le facilitará un número de cuenta para realizar el pago de la misma. Tras recibir el cobro, se procederá al envío de la mercancía a portes debidos por la agencia de transporte que se indique.



EKSELANS BY ITS

Delegado Cataluña, Baleares y Andorra

Jordi Rovira
Móvil: 646 241 121
jordi.rovira@ek.plus

Delegado Zona Centro

Juan Francisco Rodríguez
Móvil: 663 323 011
jf.rodriguez@ek.plus

Delegado Andalucía

Marcos Cuesta
Móvil: 628 708 298
marcos.cuesta@ek.plus

Delegado Zona Levante

Enrique Minguet
Móvil: 667 397 034
enrique.minguet@ek.plus

Delegado Canarias

Luca Quinteri
Móvil: 676 198 007
luca.quinteri@ek.plus

Delegado Zona Norte

Xabier Ugarte
Móvil: 699 590 368
xabier.ugarte@ek.plus

Delegado Aragón, Navarra y Soria

Gabriel Serra
Móvil: 666 882 077
gabriel.serra@ek.plus

Representante Almería

Antonio Almécija
Móvil: 629 737 226
antonio.almecija@ek.plus

SEDE CENTRAL

Av. Cerdanyola 79-81 Local C
08172 Sant Cugat del Vallès
Barcelona (Spain)
Tel: 93 583 95 43
info@ek.plus

SEDE MADRID

Plaza de la República de Ecuador, 21º A
28016 Madrid (Spain)
info@ek.plus

DELEGACIÓN CANARIAS

Calle Invierno 113
35018 Las Palmas de Gran Canaria (Spain)
Tel: 928 23 60 40
almacen.canarias@ek.plus



www.ek.plus



ek.plus



ekselansbyits



Distribuido por: